



**U.I.T.S.
UNIONE ITALIANA TIRO A SEGNO**

REGOLAMENTO TECNICO GENERALE



CAPITOLI

6.1	PARTE GENERALE	21
6.2	SICUREZZA	22
6.3	CARATTERISTICHE DEGLI STANDS E DEI BERSAGLI	24
6.4	EQUIPAGGIAMENTI E MUNIZIONI	51
6.5	GESTIONE PRE-GARA	53
6.6	GIURIE DELLA COMPETIZIONE	57
6.7	UFFICIALI DI GARA	58
6.8	PROCEDURE DI CLASSIFICA	64
6.9	PROCEDURA DI CONTEGGIO PUNTI A 25 M (bersagli cartacei)	67
6.10	REGOLE DI COMPORTAMENTO PER TIRATORI ED UFFICIALI	68
6.11	PROCEDURE E NORME DI GARA	70
6.12	INCEPPAMENTI	76
6.13	GUASTO DEI SISTEMI ELETTRONICI - 10 M E 50 M	76
6.14	SPAREGGIO	79
6.15	RECLAMI ED APPELLI	81
6.16	FINALI NELLE SPECIALITA' OLIMPICHE	83
6.17	PROTOCOLLO: TITOLI E RECORD	91
6.18	RELAZIONI CON I MEZZI DI COMUNICAZIONE DI MASSA	91
6.19	MODULI	92
6.20	INDICE	101

Nota: Nel caso in cui i disegni e le tabelle dovessero contenere specifiche informazioni, esse acquistano la stessa validità ed importanza degli articoli numerati.



6.1 PARTE GENERALE

6.1.1 Scopo e motivazione delle regole UITS

L'Unione Italiana Tiro a Segno (UITA) stabilisce le regole tecniche per lo sport del tiro a segno, per regolamentare lo svolgimento delle gare di tiro riconosciute. Lo scopo dell'UITA è di acquisire uniformità nello svolgimento del tiro sportivo in tutta la Nazione, concordemente con quanto disciplinato dalla International Shooting Sport Federation (ISSF). Le Norme Tecniche UITS vengono fornite per aiutare a raggiungere questo obiettivo.

6.1.1.1 Le norme tecniche UITS comprendono le Regole Tecniche Generali (RTG), patrimonio comune a tutte le specialità del tiro, e le Regole Tecniche Specifiche che si applicano rispettivamente alle tre discipline di tiro: Carabina (RTC), Pistola (RTP) e Bersaglio Mobile (RTBM).

6.1.1.2 Le Norme Tecniche Generali e Specifiche UITS sono approvate dal Consiglio Direttivo UITS

6.1.1.4 Le Norme Tecniche Generali e Specifiche UITS approvate sono valide finché non siano abrogate o variate.

6.1.2 Applicazione delle norme tecniche generali e specifiche.

6.1.2.2 Le norme UITS devono essere applicate nelle competizioni di tiro a segno che si svolgono in ambito nazionale.

6.1.2.3 Le norme regolamentari devono essere applicate in tutte le Gare Federali, solo in questo caso potranno essere omologati eventuali primati conseguiti.

6.1.3 Scopi delle regole tecniche.

Le Regole Tecniche Generali comprendono:

6.1.3.1 regole per la preparazione e l'organizzazione di gare

6.1.3.2 regole per la progettazione della costruzione e delle installazioni degli stand di tiro.

6.1.3.3 regole che vengono applicate in tutte o in più di una specialità di tiro.

6.1.4 Quando la norma fa riferimento ai tiratori destri, essa vale l'inverso per i mancini.

6.1.4.1 A meno che le regole non siano applicate specificatamente per uomini o donne, esse devono essere applicate uniformemente, per entrambi, in ogni gara per uomini e donne.

6.1.5 Organizzazione e conduzione delle gare

6.1.5.1 Il Comitato Organizzatore della gara deve essere formato secondo quanto previsto dal RTG (Parte Speciale) IT.2.0. Esso è responsabile della preparazione, amministrazione e conduzione della gara.



- 6.1.5.2** Il Direttore di Tiro, coadiuvato da un numero sufficiente di esperti Ufficiali di Gara; il Presidente della Giuria e la Giuria, nominati dal Comitato Organizzatore, devono essere responsabili degli aspetti tecnici e di conduzione delle gare di tiro individuali.
- 6.1.5.3** Il Comitato Organizzatore (Sezione di tiro) deve approntare un ufficio **Classifica** per verificare, timbrare, numerare e preparare i bersagli prima della gara, per controllare e valutare i bersagli durante la gara e per registrare e pubblicare i risultati dopo la gara. L'ufficio deve essere supervisionato dal Direttore dell'Ufficio Classifica con i necessari assistenti.
- 6.1.5.4** Il Direttore dell'Ufficio Controllo Equipaggiamenti, coadiuvato da un numero sufficiente di esperti Ufficiali di gara, nominati dal Comitato Organizzatore, devono essere responsabili del controllo degli equipaggiamenti.
- 6.2** **SICUREZZA**
LA SICUREZZA É DI ESTREMA IMPORTANZA.
- 6.2.1** La sicurezza richiede continua ed attenta cura nel maneggio delle armi e cautela negli spostamenti all'interno del poligono. La sicurezza sulla linea di tiro dipende in massima parte dalle situazioni locali; eventuali ulteriori prescrizioni di sicurezza possono essere stabilite dall'Organizzazione. L'Organizzazione deve conoscere i principi della sicurezza sulle linee e adottare i necessari provvedimenti per applicarli. Il Comitato Organizzatore (Direzione di Gara) detiene la responsabilità della sicurezza. I Membri di Giuria e Membri della Direzione di Tiro, gli accompagnatori delle squadre ed i tiratori devono essere informati sull'esistenza di particolari norme di sicurezza.
- 6.2.2** La sicurezza degli spettatori, degli operatori di poligono e dei tiratori richiede continua attenzione nel maneggio delle armi e prudenza durante gli spostamenti all'interno del poligono. L'autodisciplina è necessaria da parte di tutti. In caso che tale autodisciplina sia carente, è compito degli Ufficiali di Gara farla osservare ed è dovere dei tiratori e degli accompagnatori collaborare in tale finalità.
- 6.2.2.1** Nell'interesse della sicurezza, un membro della Giuria o un Ufficiale di gara può fermare il tiro in qualsiasi momento. I tiratori e gli accompagnatori sono obbligati ad informare gli Ufficiali di Gara o i membri della Giuria su qualsiasi situazione pericolosa o su qualunque cosa che possa causare un incidente.
- 6.2.2.2** Un addetto al controllo degli equipaggiamenti, o un Membro di Giuria può prelevare l'equipaggiamento di un tiratore (arma compresa) per procedere a dei controlli senza il suo consenso, ma informandolo ed in sua presenza. Comunque devono essere sempre intrapresi immediati provvedimenti quando è messa in discussione la sicurezza.
- 6.2.2.3** Per garantire la sicurezza, tutte le armi devono essere maneggiate con la massima cura in ogni momento. L'arma non può essere rimossa dalla linea di tiro durante la gara salvo che con il permesso degli Ufficiali di Gara.
- 6.2.2.4** Mentre il tiratore è sulla linea di tiro, l'arma deve essere sempre rivolta in una direzione sicura. Anche se l'arma è dotata di caricatore, essa può essere caricata soltanto con una cartuccia. Quando non si sta sparando effettivamente, tutte le armi devono essere scariche e l'otturatore o lo sportellino deve essere aperto. L'otturatore o lo sportellino di caricamento non deve essere chiuso finché l'arma non è puntata in direzione sicura verso il bersaglio o il terrapieno.
- 6.2.2.4.1** Anche se una carabina o una pistola a 50 m sono dotate di caricatore, esse devono essere caricate soltanto con una sola cartuccia. Se nella specialità P



10, è impiegata una pistola ad aria a 5 colpi, essa deve essere caricata con un solo piombino.

- 6.2.2.4.2** Nello stand – quando si è fuori dalla postazione di tiro - l'arma deve sempre rimanere nella sua custodia di trasporto salvo autorizzazione del componente la Direzione di Tiro.
- 6.2.2.5** Prima che il tiratore lasci la piazzola di tiro, deve assicurarsi (e l'Ufficiale di Gara **deve verificare**) che l'otturatore sia aperto e che non sia stata inserita in camera di cartuccia o nel caricatore una cartuccia o un piombino. Se il tiratore ripone la sua arma o la rimuove dal pancone di tiro senza aver richiesto l'ispezione dell'arma da parte dell'Ufficiale di Gara, egli può essere squalificato.
- 6.2.2.6** Il tiro a secco ed esercizi di puntamento sono ammessi se si è ottenuto il permesso dell'Ufficiale di Gara. Ciò può avvenire soltanto sulla linea di tiro assegnata o in un'area appositamente indicata. Non è consentito il maneggio delle armi quando il personale di poligono sta operando nell'area antistante la linea del fuoco.
- 6.2.2.6.1** Per **tiro a secco** si intende l'azionare il meccanismo armato di scatto di un'arma a fuoco con cartuccia inerte o bossolo oppure l'azionare il meccanismo di scatto delle armi ad aria fornite dell'accorgimento che consente di tirare il grilletto senza la fuoriuscita di gas o aria.
- 6.2.2.7** Le armi e/o i caricatori devono essere caricate solo sulla linea di tiro e solo dopo che sia stato impartito il comando "**CARICATE**" o "**START**". In tutti gli altri momenti, le armi e/o i caricatori devono essere tenute scariche.
- 6.2.2.7.1** Se un tiratore spara un colpo prima del comando "**CARICATE**" o "**START**", o dopo il comando "**STOP**" o "**SCARICATE**", egli può essere squalificato se è implicata la sicurezza.
- 6.2.2.7.2** L'arma può essere riposta in custodia solo dopo che le cartucce e/o il caricatore siano stati rimossi e l'otturatore sia aperto ed in posizione tale da scoprire la camera di cartuccia. Le armi ad aria o gas devono evidenziare le condizioni di sicurezza con la leva di caricamento e/o lo sportellino aperti.
- 6.2.2.7.3** Quando è stato impartito il comando o il segnale di **STOP**, tutti i tiratori devono smettere di sparare immediatamente. Quando è stato impartito il comando **SCARICATE**, tutti i tiratori devono scaricare le loro armi e caricatori e metterle in sicurezza (per scaricare le armi ad aria o gas, necessita chiedere l'autorizzazione al Direttore di Tiro). Il tiro può essere ripreso solo dopo che sia stato dato nuovamente l'appropriato comando o il segnale di "**START**".
- 6.2.2.7.4** Il Direttore di Tiro (DT) o altri Ufficiali di Gara designati hanno la responsabilità di dare i comandi "**CARICATE**", "**START**", "**STOP**", "**SCARICATE**" e gli ulteriori comandi necessari. Il Direttore di Tiro deve anche assicurarsi che i comandi vengano eseguiti e che le armi siano maneggiate in condizioni di sicurezza.
- 6.2.2.7.5** Se nel corso di una eliminatória, di una qualificazione, di una ripresa, di una serie, il tiratore che, dopo il comando **STOP**, tocca l'arma o il caricatore - con esclusione della attività strettamente connessa alla operazione dello "scaricare" - senza il permesso del Direttore di Tiro, può essere squalificato.
- 6.2.2.8** È responsabilità del tiratore che ogni bomboletta impiegata per il contenimento dell'aria o del gas CO₂ sia stata certificata ai fini della sicurezza e che essa sia



utilizzata entro il periodo di validità concesso.

6.2.3 PROTEZIONE ACUSTICA

Devono essere esposti ben in vista gli avvisi; inoltre devono essere messi a disposizione di tutti coloro che sostano nello stand di tiro degli idonei mezzi di protezione dell'udito.

Si raccomanda a tutti i tiratori ed a tutte le altre persone che dovessero trovarsi nei pressi delle linee del fuoco di usare tappi, cuffie o altre protezioni dell'udito equivalenti

Dispositivi per la protezione dell'udito - sotto forma di tappi o cuffie (non semplice ovatta) devono essere forniti a tutto il personale dello stand che svolge la sua attività nei pressi della linea del fuoco durante l'esecuzione del tiro (es. membri di giuria, componenti la Direzione di Tiro, commissari marcatori, ecc). I tiratori non possono usare cuffie o protezioni che incorporino qualsiasi tipo di apparati riceventi.

6.2.4 Protezione degli Occhi

Si raccomanda che tutti i tiratori debbano indossare gli occhiali per il tiro o comunque impieghino dei dispositivi per la protezione degli occhi mentre si sta sparando.

6.2.5 Apparecchi per la riproduzione sonora

Possono essere utilizzati solo apparecchi per la riduzione del rumore. Durante le gare e gli allenamenti, è proibito l'uso di radio, registratori, e qualunque altro tipo di sistema per la produzione di suoni o comunicazioni.

6.3 CARATTERISTICHE DEGLI STAND E DEI BERSAGLI

6.3.1 Caratteristiche generali dei bersagli.

6.3.1.1 Campioni di tutti i bersagli (5 di ciascun tipo) che verranno usati nelle Gare Federali devono essere inviati all'UITs, per l'omologazione, almeno sei mesi prima dell'inizio di tali gare.

6.3.1.2 **La qualità e le dimensioni** di tutti i bersagli verrà controllata dal Delegato tecnico prima dell'inizio della gara. Si potranno usare solo bersagli identici ai campioni approvati.

6.3.1.3 **La carta dei bersagli** deve essere di un colore e un materiale non riflettenti, in modo che la zona nera o il centro del bersaglio sia chiaramente visibile in normali condizioni di luce alla appropriata distanza; deve, inoltre, registrare i fori delle pallottole senza una eccessiva slabbratura o deformazione. La carta del bersaglio e le righe dei punteggi devono mantenere le corrette dimensioni con ogni tipo di tempo o clima.

6.3.1.4 Le dimensioni di tutti gli anelli che determinano il punteggio vengono misurate dal bordo esterno della loro linea di demarcazione.

6.3.1.5 Nelle Gare Federali si possono usare soltanto bersagli con unica visuale, salvo nel caso delle discipline del Bersaglio Mobile.

6.3.1.6 I bersagli sono suddivisi in zone di punteggio diverso, decrescente dal centro alla periferia, delimitate da cerchi concentrici.

6.3.1.7 Bersagli elettronici

6.3.1.7.1 Possono essere utilizzati solo bersagli elettronici approvati dalla U.I.T.S.



6.3.2 Bersagli di Gara (cartacei)

6.3.2.1 Bersaglio per Carabina a 300 metri

anello del 10	100 mm	(± 0.5 mm)	anello del 5	600 mm	(± 3.0 mm)
anello del 9	200 mm	(± 1.0 mm)	anello del 4	700mm	(± 3.0 mm)
anello del 8	300 mm	(± 1.0 mm)	anello del 3	800 mm	(± 3.0 mm)
anello del 7	400 mm	(± 3.0 mm)	anello del 2	900mm	(± 3.0 mm)
anello del 6	500 mm	(± 3.0 mm)	anello dell'1	1000 mm	(± 3.0 mm)

Mouche = 50 mm ($\pm 0,5$ mm).

Diametro della zona nera (dal 5 al 10) = 600 mm ($\pm 3,0$ mm).

Spessore delle righe di demarcazione = $0,5 \div 1$ mm.

Dimensione minima del bersaglio visibile: 1300 mm x 1300 mm (o un minimo di 1020 x 1020 mm purché lo sfondo del porta-bersagli sia dello stesso colore del bersaglio).

I numeri dei punteggi da 1 a 9 sono stampati nelle zone del rispettivo punteggio su due linee diagonali ad angolo retto.

Il numero della zona di punteggio 10 non è segnato

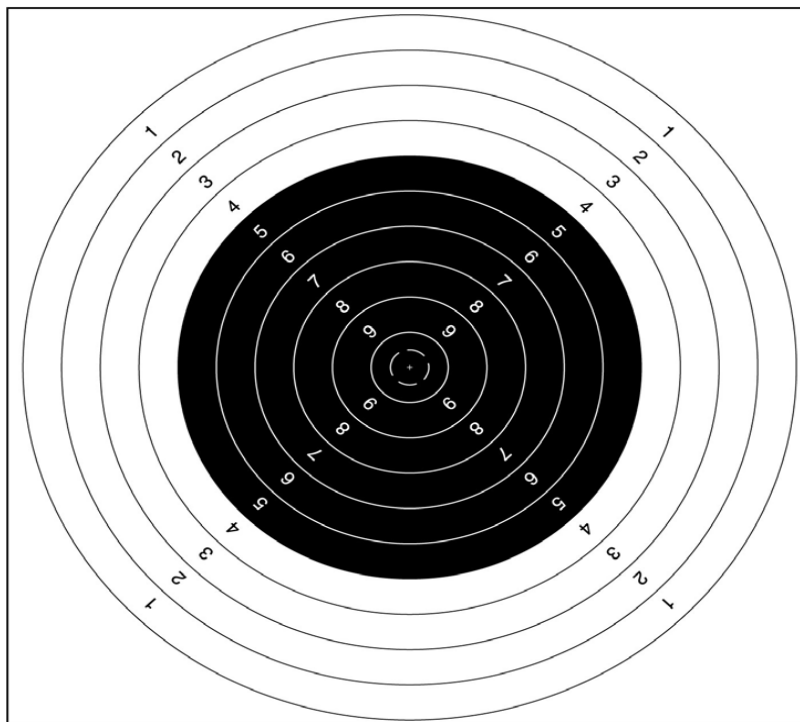

Bersaglio per il tiro a 300 metri



6.3.2.2

Bersaglio per carabina a 50 m

anello del 10	10.4 mm	(± 0.1 mm)	anello del 5	90.4 mm	(± 0.5 mm)
anello del 9	26.4 mm	(± 0.1 mm)	anello del 4	106.4 mm	(± 0.5 mm)
anello del 8	42.4 mm	(± 0.2 mm)	anello del 3	122.4 mm	(± 0.5 mm)
anello del 7	58.4 mm	(± 0.5 mm)	anello del 2	138.4 mm	(± 0.5 mm)
anello del 6	74.4 mm	(± 0.5 mm)	anello dell' 1	154.4 mm	(± 0.5 mm)

Mouche = 5 mm ($\pm 0,1$ mm).

Diametro zona nera (parte del 3 al 10) = 112,4 mm ($\pm 0,5$ mm).

Spessore delle righe di demarcazione = 0,2÷0,3 mm.

Dimensione minima del bersaglio visibile: 250 mm x 250 mm.

I numeri dei punteggi da 1 a 8 sono stampati nelle zone del rispettivo punteggio su due linee, una orizzontale e l'altra verticale, ad angolo retto.

I numeri delle zone di punteggio del 9 e del 10 non sono segnati. Possono essere utilizzate mascherine aventi dimensioni 200 mm x 200 mm.

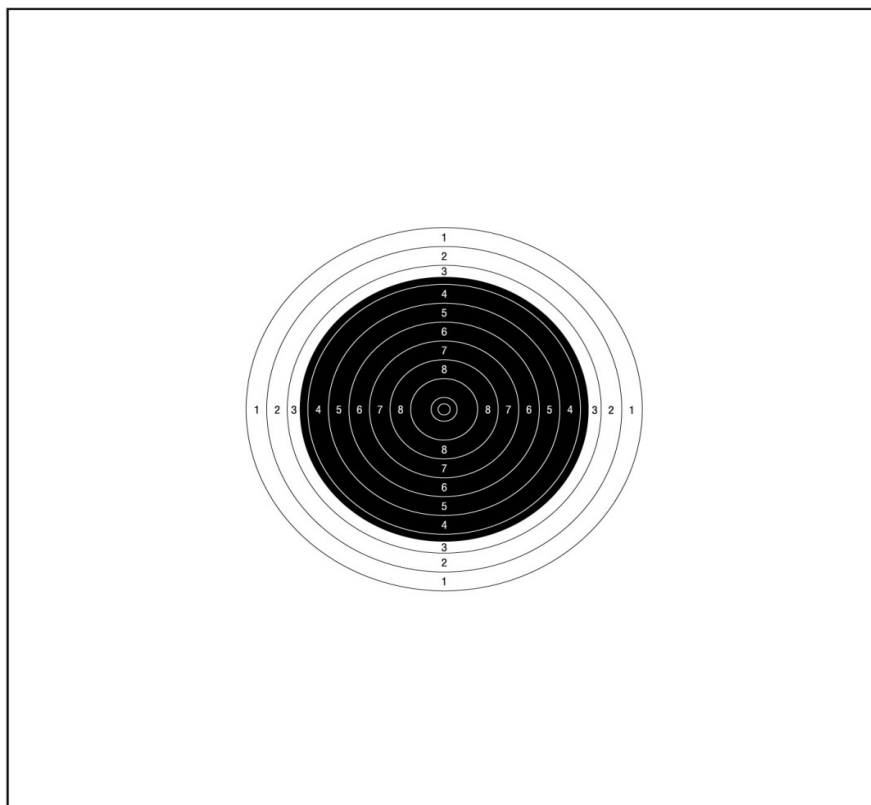

Bersaglio per carabina a 50 m



6.3.2.3

Bersaglio per carabina a 10 m

anello del 10	0.5 mm	(±0.1 mm)	anello del 5	25.5 mm	(±0.1 mm)
anello del 9	5.5 mm	(±0.1 mm)	anello del 4	30.5 mm	(±0.1 mm)
anello del 8	10.5 mm	(±0.1 mm)	anello del 3	35.5 mm	(±0.1 mm)
anello del 7	15.5 mm	(±0.1 mm)	anello del 2	40.5 mm	(±0.1 mm)
anello del 6	20.5 mm	(±0.1 mm)	anello dell' 1	45.5 mm	(±0.1 mm)

Mouche : quando il puntino indicante il 10 è stato completamente asportato dal colpo, da stabilire mediante l'impiego del calibro 4,5 mm di misurazione esterna previsto per i bersagli di Pistola a m. 10.

Diametro della zona nera (dal 4 al 9) = 30,5 mm (± 0, 1mm).

L'anello del 10 è un puntino bianco = 0,5 mm (± 0, 1mm)..

Spessore delle righe di demarcazione = 0,1÷0,2 mm.

Dimensione minima del bersaglio visibile: 80 mm x 80 mm.

I numeri dei punteggi dall'1 all'8 sono stampati nelle zone del rispettivo punteggio su due linee, una orizzontale e l'altra verticale, ad angolo retto. La zona del 9 non è segnata dal numero.

Il punto del 10 è un puntino bianco.

Per migliorare la visibilità del bersaglio può essere posizionato uno sfondo di carta di 170 x 170 mm, di colore simile a quello del bersaglio di gara.

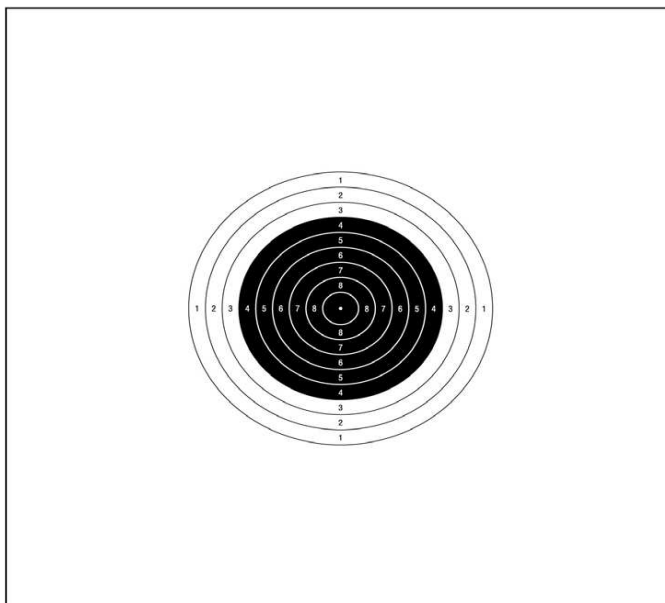

Bersaglio per carabina a 10 m



6.3.2.4

Bersaglio Pistola Automatica 25 m

(Per la specialità di PA e per le riprese di tiro celere di PGC e PSp)

anello del 10	100 mm	(± 0.4 mm)	anello del 7	340 mm	(± 1.0 mm)
anello del 9	180 mm	(± 0.6 mm)	anello del 6	420 mm	(± 2.0 mm)
anello del 8	260 mm	(± 1.0 mm)	anello del 5	500 mm	(± 2.0 mm)

Mouche = 50 mm ($\pm 0,2$ mm).

Diametro della zona nera (dal 5 al 10) = 500 mm (± 2.0 mm).

Spessore delle righe di demarcazione = $0,5 \div 1$ mm.

Dimensione minima del bersaglio visibile: Larghezza = 550 mm

Altezza = $520 \div 550$ mm.

I numeri dei punteggi da 5 a 9 sono stampati nelle zone del rispettivo punteggio su una sola linea verticale. Il numero della zona di punteggio 10 non è segnato.

Altezza numeri: 5 mm circa, spessore numeri: 0,5 mm circa. A destra e a sinistra del centro del bersaglio due righe bianche, delle dimensioni di 125 mm per 5mm sostituiscono i numeri dei punteggi.

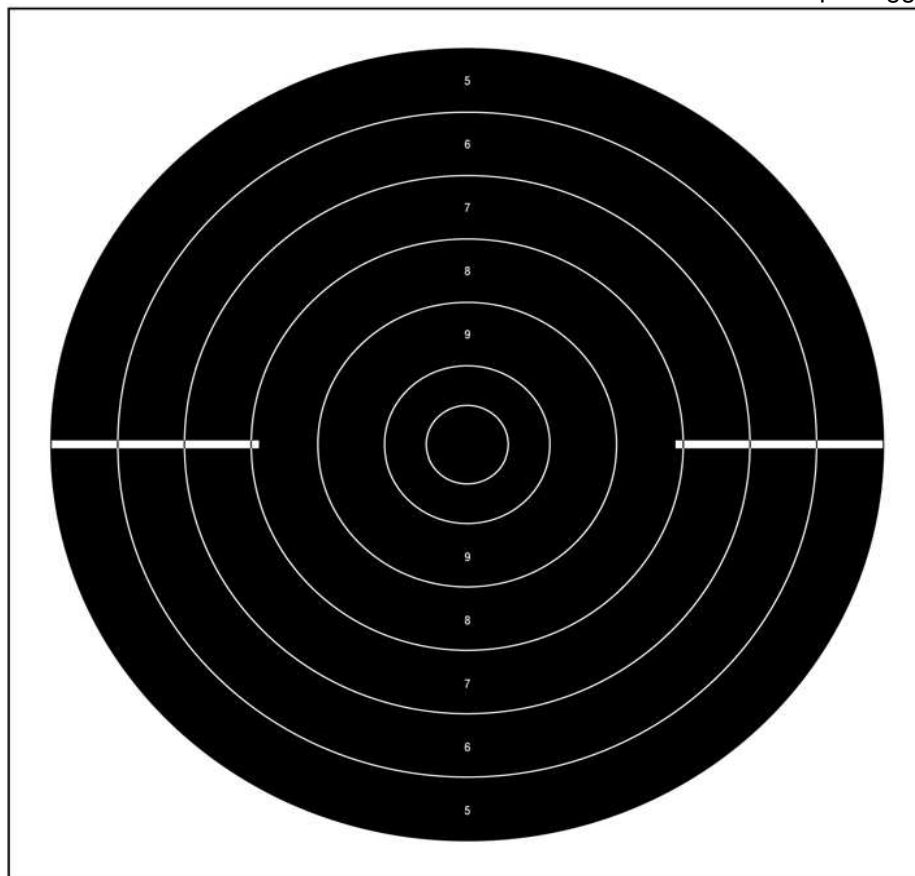

Bersaglio per Pistola Automatica



Bersaglio per tiro di precisione con pistola a 25 e 50 m

6.3.2.5

(Per la specialità di PL, per quella di PS e per le riprese di tiro di precisione con PGC e PSp)

anello del 10	50 mm	(±0.2 mm)	anello del 5	300 mm	(±0.1 mm)
anello del 9	100 mm	(±0.4 mm)	anello del 4	350 mm	(±0.1 mm)
anello del 8	150 mm	(±0.5 mm)	anello del 3	400 mm	(±2.0 mm)
anello del 7	200 mm	(±1.0 mm)	anello del 2	450 mm	(±2.0 mm)
anello del 6	250 mm	(±1.0 mm)	anello dell' 1	500 mm	(±2.0 mm)

Mouche = 25 mm (± 0,2 mm).

Diametro della zona nera (dal 7 al 10) = 200 mm (± 1,0 mm).

Spessore delle righe di demarcazione = 0,2÷0,5 mm.

Dimensione minima del bersaglio visibile: Larghezza = 550 mm
Altezza = 20÷550 mm.

I numeri dei punteggi da 1 a 9 sono stampati nelle zone del rispettivo punteggio su due linee, una orizzontale e l'altra verticale, ad angolo retto. Il numero della zona di punteggio 10 non è segnato. Altezza numeri: 10 mm circa, spessore numeri: 1 mm circa, tali da essere visibili con un normale cannocchiale alla distanza appropriata.

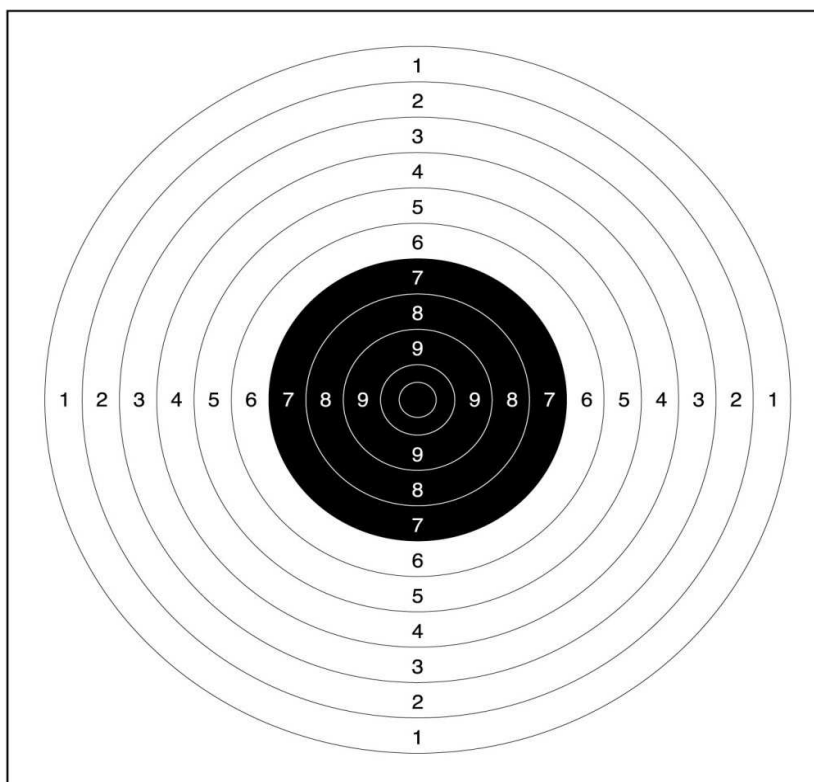

Bersaglio per tiro di precisione con Pistola 25 m e 50 m



6.3.2.6

Bersaglio per pistola a 10 m

anello del 10	11.5 mm	(±0.1 mm)	anello del 5	91.5 mm	(±0.5 mm)
anello del 9	27.5 mm	(±0.1 mm)	anello del 4	107.5 mm	(±0.5 mm)
anello del 8	43.5 mm	(±0.2 mm)	anello del 3	123.5 mm	(±0.5 mm)
anello del 7	59.5 mm	(±0.5 mm)	anello del 2	139.5 mm	(±0.5 mm)
anello del 6	75.5 mm	(±0.5 mm)	anello dell'1	155.5 mm	(±0.5 mm)

Mouche = 5 mm (± 0,1 mm).

Diametro della zona nera (dal 7 al 10) = 59,5 mm (± 0,5 mm).

Spessore delle righe di demarcazione = 0,1 ÷ 0,2 mm.

Dimensione minima del bersaglio visibile: 170 mm x 170 mm.

I numeri dei punteggi da 1 a 8 sono stampati nelle zone del rispettivo punteggio su due linee, una orizzontale e l'altra verticale, ad angolo retto. I numeri delle zone di punteggio 9 e 10 non sono segnate. Altezza numeri: ≤ 2 mm

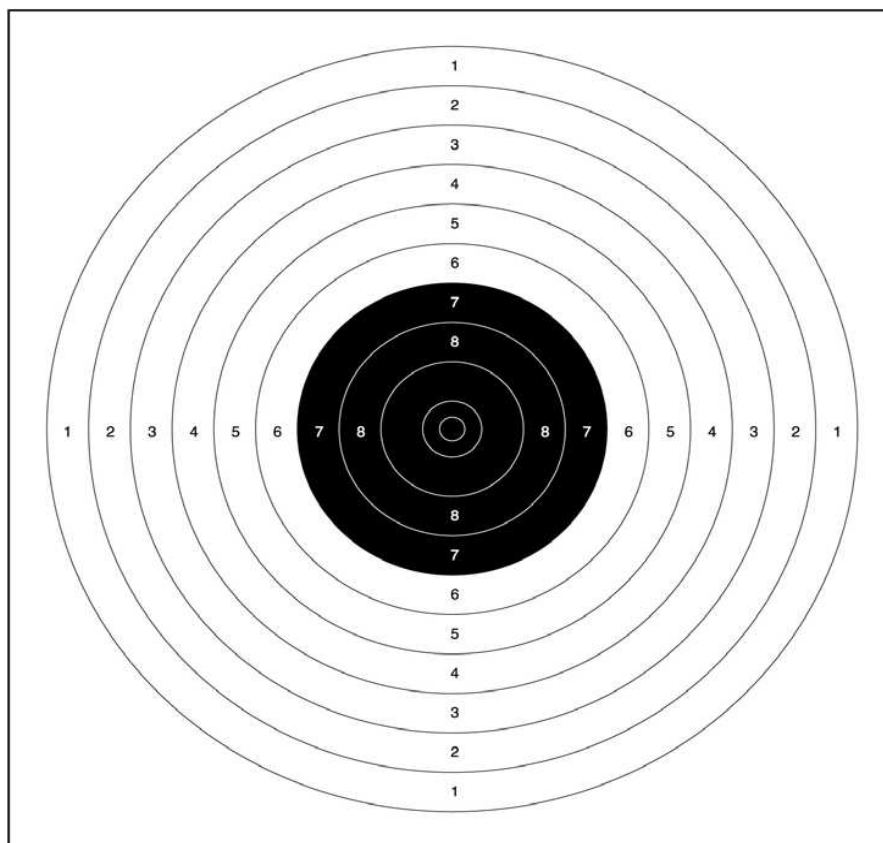

Bersaglio per Pistola a 10 m

6.3.2.7

Bersaglio Mobile



6.3.2.7.1

Bersaglio Mobile 50 m

Sulle visuali del bersaglio mobile a 50 m deve essere disegnato un cinghiale e, sulla spalla di questo, gli anelli dei punteggi. L'animale raffigurato nell'atto di correre verso destra deve essere disegnato anche mentre corre verso il lato opposto. I bersagli devono essere stampati ad un solo colore su carta di formato rettangolare. Non è consentito ritagliare la sagoma a forma di animale (fig. a)

anello del 10	60 mm	(± 0.2 mm)	anello del 5	230 mm	(± 1.0 mm)
anello del 9	94 mm	(± 0.4 mm)	anello del 4	264 mm	(± 1.0 mm)
anello del 8	128 mm	(± 0.6 mm)	anello del 3	298 mm	(± 1.0 mm)
anello del 7	162 mm	(± 0.8 mm)	anello del 2	332 mm	(± 1.0 mm)
anello del 6	196 mm	(± 1.0 mm)	anello dell'1	366 mm	(± 1.0 mm)

Mouche = 30 mm ($\pm 0,2$ mm)

Spessore delle righe di demarcazione = da 0,5 1 mm ad 1 mm. Il centro della zona del 10 deve essere a 500 mm dalla punta del naso del cinghiale, misurato orizzontalmente.

I numeri dei punteggi da 1 a 9 sono chiaramente stampati nelle zone del rispettivo punteggio su due linee diagonali ad angolo retto.

Possono essere utilizzati: la mascherina centrale (C) o i mezzi bersagli(B). La mascherina centrale o i mezzi bersagli devono combaciare perfettamente con l'intero bersaglio preesistente.



A

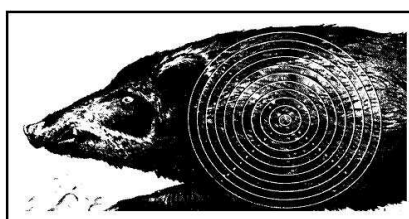

B

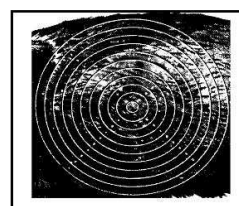

C

Bersaglio Mobile a 50 m

6.3.2.7.2

Bersaglio Mobile a 10 m

Il bersaglio mobile a 10 m è un unico cartoncino con ai lati due zone di punteggio, ciascuna con anelli dall' 1 a 10, e un singolo punto di mira al centro.

anello del 10	5.5 mm	(± 0.1 mm)	anello del 5	30.5 mm	(± 0.1 mm)
anello del 9	10.5 mm	(± 0.1 mm)	anello del 4	35.5 mm	(± 0.1 mm)



anello del 8	15.5 mm	(±0.1 mm)	anello del 3	40.5 mm	(±0.1mm)
anello del 7	20.5 mm	(±0.1 mm)	anello del 2	45.5 mm	(±0.1mm)
anello del 6	25.5 mm	(±0.1 mm)	anello dell'1	50.5 mm	(±0.1mm)

Mouche = 0,5 mm (± 0,1 mm), bianca, calibrata nello stesso modo degli anelli dal 3 al 10.

Diametro delle zone nere (dal 5 al 10) = 30,5 mm (± 0,1 mm).

Spessore delle righe di demarcazione = 0,1÷0,2 mm.

Dimensione del bersaglio visibile: 260 mm x 150 mm (minimo 260 mm x 140 mm).

Il centro della zona del 10 deve essere a 70 mm (± 0,2 mm) dal centro del punto di mira misurato sulla linea orizzontale.

I numeri dei punteggi dall'1 al 9 devono essere stampati chiaramente, nella appropriata zona, in diagonale e ad angolo retto.

Il punto di mira è nero con un diametro esterno di 15,5 mm e deve includere gli anelli bianchi della dimensione del 10 (5,5 mm) e del 9 (10,5 mm) e un punto centrale bianco (0,5 mm).

6.3.2.7.2.1 10 Meter Running Target Paper Target

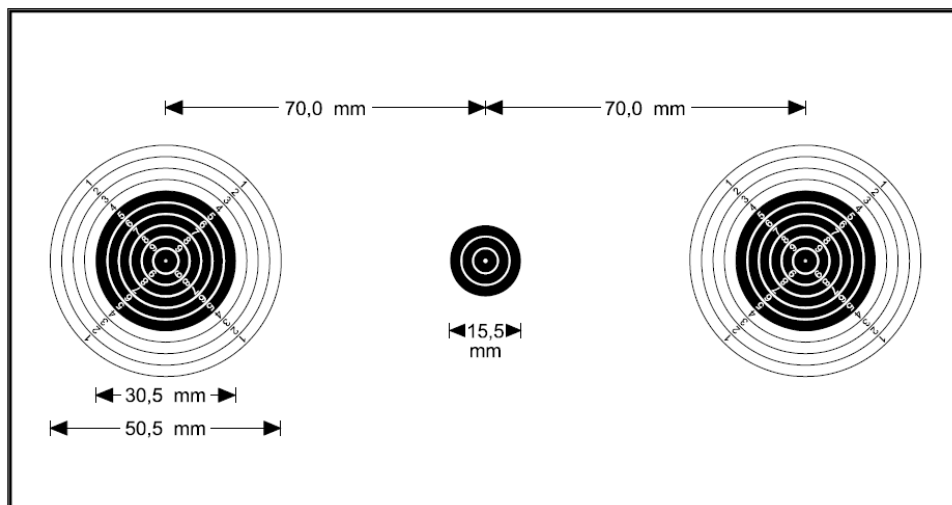

6.3.2.7.2.2 Bersaglio per bersaglio Mobile 10 m elettronico



La zona nera è un foro avente il diametro di 30.5 mm.

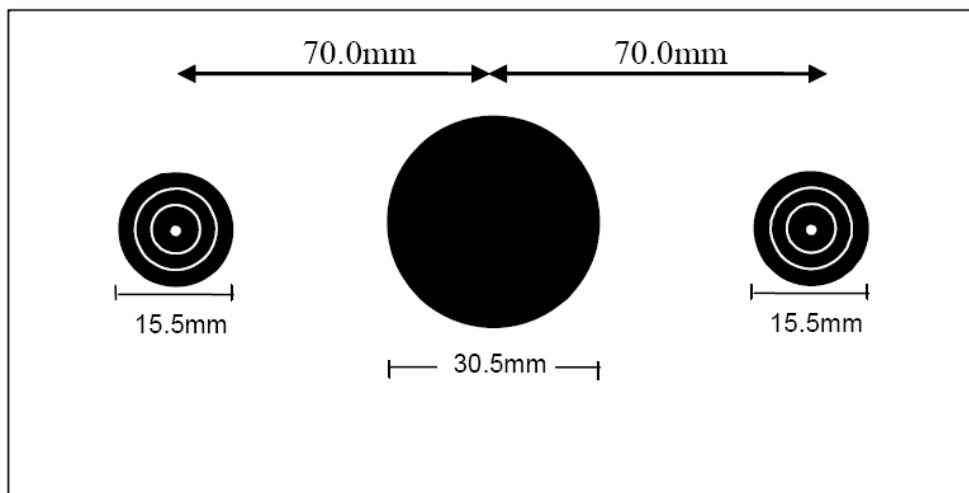

6.3.2.8

Calibri per i bersagli cartacei

Per la valutazione dei colpi dubbi debbono essere usati i calibri delle seguenti dimensioni:

6.3.2.8.1

Pistola Grosso Calibro a 25 m

diametro della ghiera di misura:	9,65 mm (+0,05 / -0,00 mm);
spessore della ghiera di misura:	circa 0,50 mm;
diametro dello stelo:	uguale al calibro che si deve valutare;
lunghezza dello stelo:	da 10 mm a 15 mm;
ambito di utilizzo:	specialità PGC.

6.3.2.8.2

Carabina a 300 m

diametro della ghiera di misura:	8,00 mm (+0,05 / -0,00 mm);
spessore della ghiera di misura:	circa 0,50 mm;
diametro dello stelo:	uguale al calibro che si deve valutare;
lunghezza dello stelo:	da 10 mm a 15 mm;
ambito di utilizzo:	gare a 300 m.

6.3.2.8.3

Carabine e Pistole 5,6 mm (.22")



diametro della ghiera di misura:	5,60 mm (+ 0,05 / -0,00 mm);
spessore della ghiera di misura:	circa 0,50 mm;
diametro dello stelo:	5.00 mm (+0.05 mm)
lunghezza dello stelo:	da 10 mm a 15 mm;
ambito di utilizzo:	tutte le gare con munizioni cal. 5,6 mm

6.3.2.8.4

Calibro a misurazione interna 4,5 mm

diametro della ghiera di misura:	4,50 mm (+ 0,05 / -0,00 mm);
spessore della ghiera di misura:	circa 0,50 mm;
diametro dello stelo:	diametro della ghiera meno 0,02 (4,48 mm)
lunghezza dello stelo:	da 10 mm a 15 mm;
ambito di utilizzo:.	- valutazione dei punti 1 e 2 sui bersagli di carabina 10 m e del BM10 m; - valutazione dell'1 sui bersagli di P10

6.3.2.8.4.1

Uso del calibro a MISURAZIONE ESTERNA della Pistola a 10 m Per la misura della mouche nella Carabina a 10 m.

Se, a seguito dell'inserimento del calibro a misurazione esterna per Pistola a 10 metri nel bersaglio di Carabina a metri 10, il bordo della ghiera di misura non oltrepassa il limite della zona del 7, il colpo sarà valutato « mouche ».

6.3.2.8.4.2

Misura delle mouches per Pistola a 10 m. con il calibro a misurazione esterna per Mouches Pistola a 10 m.

Diametro della ghiera di misura	18.0 mm (+0.00/ -0.05 mm)
Spessore della ghiera di misura	0.50 mm circa
Diametro dello stelo	4.60 mm (+0.05 mm)
Lunghezza dello stelo	10 mm ÷ 15 mm
Ambito di utilizzo:	misurazione della mouche in P10



<p>ghiera di misura foro sul bersaglio anello della mouche</p>	<p>Se il bordo della ghiera di misura del calibro a misurazione esterna per Moches di Pistola a 10 m. non oltrepassa il limite di demarcazione della zona del 9, il colpo sarà valutato « mouche ».</p>
--	---

6.3.2.8.5 Calibro a MISURAZIONE ESTERNA per Carabina a 10 m e BM 10

diametro della ghiera di misura:	5,50 mm (+ 0,00 / -0,05 mm);
spessore della ghiera di misura:	circa 0,50 mm;
diametro dello stelo:	4,60 mm (+ 0,05 mm);
lunghezza dello stelo:	da 10 mm a 15 mm;
da utilizzare per:	- Carabina a m 10 (anelli dal 3 al 10) - BM a 10 m (anelli dal 3 al 10). - Mouche di BM10.

6.3.2.8.5.1 Uso del calibro a MISURAZIONE ESTERNA per carabina a m. 10

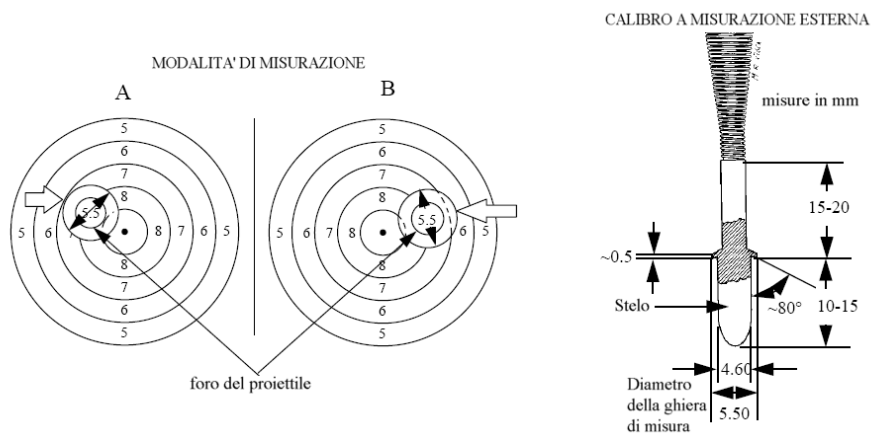

L'illustrazione "A" rappresenta un foro di colpo dubbio. Il calibro a misurazione esterna evidenzia che il bordo esterno della flangia giace entro il cerchio del punto 7; pertanto il punto assegnato è 9.

L'illustrazione "B" rappresenta un foro di colpo dubbio. Il calibro a misurazione esterna evidenzia che il bordo esterno della flangia sopravanza la linea di demarcazione del 7 ed è posizionato nell'area del punto 6; pertanto il punto assegnato è 8.

6.3.2.8.6 Calibro 4,5 mm a MISURAZIONE ESTERNA per Pistola 10 m

diametro della ghiera di misura:	11,50 mm (+ 0,00 / -0,05 mm);
spessore della ghiera di misura:	circa 0,50 mm;



diametro dello stelo:	4,60 mm (+ 0,05 mm);
lunghezza dello stelo:	da 10 mm a 15 mm;
da utilizzare per:	Pistola a m 10 (anelli dal 2 al 10).

6.3.2.8.6.1

Uso del calibro a MISURAZIONE ESTERNA per Pistola 10 m

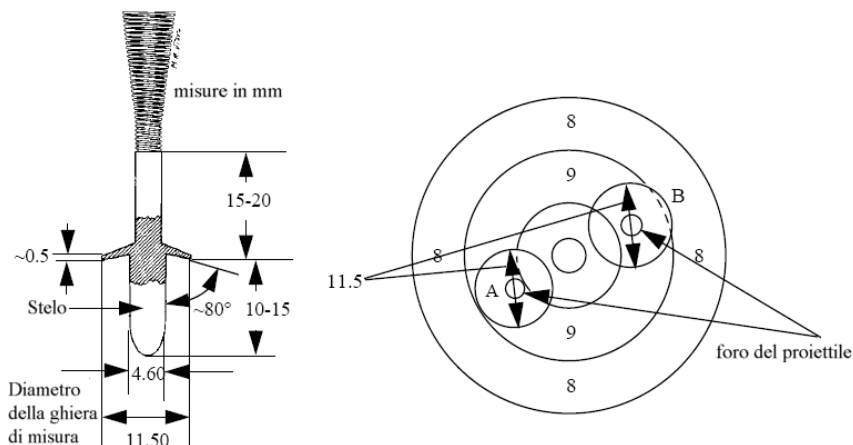

L'esempio "A" rappresenta il foro di un colpo dubbio con il calibro esterno inserito nel foro sul bersaglio. Poiché il bordo esterno della flangia giace all'interno, del cerchio del punto 9, il punto assegnato è 10.

L'esempio "B" rappresenta il foro di un colpo dubbio con il calibro esterno inserito nel foro sul bersaglio. Poiché il bordo esterno della flangia sopravanza la linea di demarcazione del 9 ed è posizionato anche nell'area del punto 8, il punto assegnato è 9.

6.3.2.8.7

Maschera per la valutazione degli strappi

La maschera per la valutazione degli "strappi" è una piastrina di plastica, trasparente e piatta, con due linee parallele incise su una faccia.

6.3.2.8.7.1

Per la Pistola di grosso calibro (9,65 mm) le linee sono distanti 11,00 mm (+0,05 mm / -0,00 mm), l'una dall'altra con misura effettuata tra i due bordi interni.

6.3.2.8.7.2

Per le gare di piccolo calibro (5,6 mm), le linee distano tra loro 7,00 mm (+0,05 / -0,00mm), l'una dall'altra con misura effettuata tra i due bordi interni. (usata nelle gare di pistola cal. 5,6 mm a 25 m).

6.3.2.8.8

Tutti i calibri e gli strumenti che saranno utilizzati durante le competizioni, devono essere esaminati ai fini della loro validità, prima dell'inizio delle gare, dal Delegato tecnico UITSS,

6.3.3

Bersagli di Prova

I bersagli di prova devono essere chiaramente segnati da una striscia diagonale nera nell'angolo superiore destro del bersaglio stesso (salvo che



per i bersagli di PA e BM 50m). La striscia, in normali condizioni di luce, deve essere chiaramente visibile ad occhio nudo alla specifica distanza di tiro.

6.3.4 Controbersagli, Cartoncini posteriori, Fogli di controllo.

6.3.4.1 Controbersagli a 50m e 300m

Devono essere usati dei controbersagli, distanti 0,50 / 1,00 m dietro il bersaglio, per localizzare i tiri incrociati. La esatta distanza tra il controbersaglio ed il bersaglio deve essere misurata e registrata. Per quanto possibile questa distanza dovrebbe essere uguale per tutti i bersagli.

6.3.4.2 Controbersagli per gli stand a m 25

6.3.4.2.1 Nei campionati UITSS devono essere usati controbersagli per tutte le gare di Pistola a 25 m per aiutare nell'identificazione di colpi che hanno mancato i bersagli.

6.3.4.2.2 Devono perlomeno coprire l'intera larghezza ed altezza dei bersagli a 25 m, ed essere posizionati ad una distanza uniforme di un metro dietro ai bersagli di gara. Devono essere continui, o su supporti attigui, senza spazi fra di loro, per registrare eventuali colpi fra un bersaglio di gara e l'altro.

6.3.4.2.3 Devono essere fatti di carta non riflettente di colore neutro simile al colore del bersaglio.

6.3.4.2.4 Per le gare a 25 m devono essere forniti nuovi controbersagli per ciascun tiratore, o tappati o cambiati dopo ogni serie di 5 colpi.

6.3.4.3 Fogli di controllo – Bersagli elettronici a 25 metri

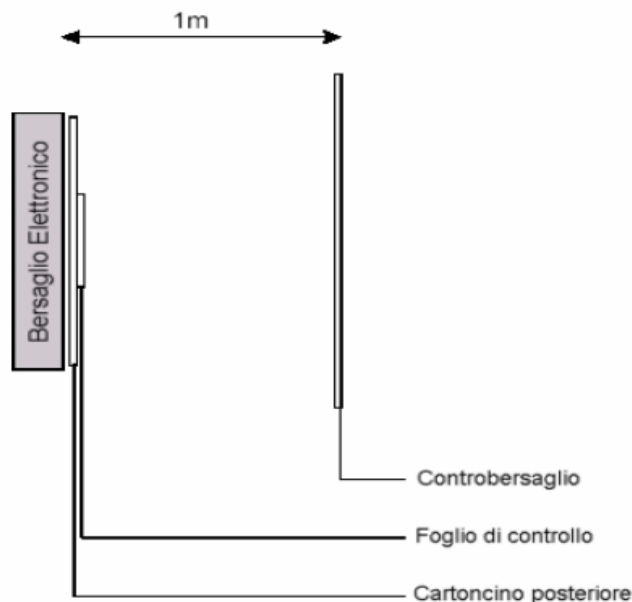

6.3.4.3.1 Le aree dietro ai punti di mira devono essere coperte dai fogli di controllo, che - nelle riprese di tiro celere, di precisione e dopo le serie di prova - devono essere cambiati dopo ogni serie di cinque colpi. Nella Pistola automatica il foglio di controllo deve essere tappato o cambiato dopo ogni ripresa.



Specialità	dopo la serie di prova: tappato o sostituito	dopo ogni serie di 5 colpi: tappato o sostituito	per ogni tiratore per ciascuna ripresa: sostituito
PA			X
PSp	X	X	X
PGC	X	X	X
PS	X	X	X

6.3.4.3.2

Quando la posizione di un colpo è fuori dal pannello di controllo - prima che il pannello sia sostituito.- deve essere definita la posizione geometrica tra i fori del proiettile del foglio di controllo e quelli del contro-bersaglio.

6.3.4.4

Cartoncini Posteriori sui bersagli Elettronici a m. 10 - 50 – 300

Sul retro del bersaglio elettronico deve essere collocato un cartoncino di controllo che deve essere sostituito e conservato per ogni ripresa. Nella Carabina Libera e Arma Libera 3 posizioni uomini, la sostituzione va effettuata per ogni posizione. A meno che, non sia utilizzato un apposito foglio di controllo (ad eccezione dei 10m quando viene utilizzata la striscia continua di carta nera).

6.3.5

Caratteristiche generali degli stand di tiro

6.3.5.1

Caratteristiche generali per tutte le discipline

6.3.5.1.1

I poligoni e i vari stand devono essere conformi alle normative vigenti e rispondere ai requisiti dettati dal Regolamento Generale. Alcune piccole modifiche possono essere effettuate previa approvazione della UITSS a meno che non entrino in conflitto con lo spirito del Regolamento di tiro, salvo che nessuna difformità nelle distanze di tiro e specifiche dei bersagli sia approvata. Tutti i partecipanti alla gara devono essere messi a conoscenza delle modifiche effettuate ed approvate prima della data di chiusura delle iscrizioni.

6.3.5.1.2

I nuovi stand di tiro all'aperto devono essere costruiti in modo che - per quanto più possibile nel corso della giornata di gara - il sole sia posizionato alle spalle del tiratore .Deve essere prestata attenzione affinché sui bersagli non si proiettino ombre.

6.3.6

Caratteristiche comuni degli stand di carabina e pistola a 300 – 50 – 25 e 10 metri

6.3.6.1

Gli stand devono avere una linea dei bersagli ed una linea di fuoco. La linea di fuoco deve essere parallela alla linea dei bersagli.

6.3.6.2

Se necessario, per ragioni di sicurezza, gli stand di tiro possono essere circondati da muri. Possono, inoltre, essere previste delle protezioni contro l'uscita accidentale di colpi, realizzate con diaframmi posti tra la linea di fuoco e quella dei bersagli.



- 6.3.6.3** L'area degli stand utilizzata dai tiratori di carabina e di pistola deve essere protetta dai raggi del sole, del vento e dalla pioggia. Queste protezioni devono essere tali da non avvantaggiare in modo evidente alcuna linea di tiro o parte dello stand.
- 6.3.6.3.1** Gli stand a 300 m devono avere un minimo di 290 m a cielo aperto.
- 6.3.6.3.2** Gli stand a 50 m devono avere un minimo di 45 m a cielo aperto.
- 6.3.6.3.3** Gli stand a 25 m devono avere un minimo di 12,5 m a cielo aperto.
- 6.3.6.3.3.1** Gli stand a 50 m e 25 m devono, ogni qualvolta sia possibile, essere a cielo aperto, ma, eccezionalmente possono essere al coperto o in galleria allorché ciò sia dovuto a questioni legali o climatiche.
- 6.3.6.3.4** Gli stand a metri 10 devono essere indoor.
- 6.3.6.3.5** E' vietato spargere sostanze di qualsiasi genere sul pavimento della postazione di tiro.
E' vietato detergere la postazione di tiro senza averne avuto l'autorizzazione dal personale della Direzione di Tiro.
- 6.3.6.4** **Area di Gara**
- 6.3.6.4.1** E' **vietato fumare** nell'area di tiro e in quella degli spettatori.
- 6.3.6.5** Dietro le piazzole di tiro deve esserci spazio sufficiente per consentire agli Ufficiali di gara e alle Giurie di compiere il loro lavoro.
- 6.3.6.5.1** Deve essere previsto uno spazio per gli **spettatori**. Questo spazio deve essere separato dall'area dei tiratori e degli Ufficiali di gara da una idonea balaustra, posizionata ad almeno 5 metri dietro la linea di fuoco.
- 6.3.6.6** L'uso di telefonini, ricetrasmittenti, segnalatori acustici o similari apparecchiature, da parte di atleti, allenatori e dirigenti è proibito nell'area di gara. I telefonini devono essere **spenti**.
- 6.3.6.6.1** Deve essere posto un avviso agli spettatori che i telefonini devono essere **spenti** e che è vietato l'uso di **flash** fino al termine della competizione.
- 6.3.6.7** Ciascuno stand deve essere munito di un grande orologio, posto alla fine dei due lati dello stand stesso, in modo che possa essere chiaramente visibile dai tiratori e dagli Ufficiali di gara. Gli orologi devono essere sincronizzati tra loro per segnalare la stessa ora.
- 6.3.6.8** Iniziando da sinistra, i porta-bersagli ed i relativi meccanismi, devono essere contrassegnati con un numero corrispondente a quello della linea di tiro. I numeri devono essere abbastanza grandi da essere facilmente visibili, in normali condizioni di tiro, ad occhio nudo, alla specifica distanza. I numeri devono essere di colori contrastanti e alternati (a 300 m é obbligatorio), devono essere chiaramente visibili durante tutta la gara sia che i bersagli siano esposti o no.
Sugli impianti a 25 metri, per ogni gruppo di 5 bersagli, gli stessi devono essere numerati a partire dal lato sinistro.



- 6.3.6.9** I bersagli devono essere fissati in modo tale che non possano avere nessuna significativa oscillazione anche con forte vento.
- 6.3.6.10** Può essere usato qualsiasi sistema di bersagli purché garantisca il necessario grado di sicurezza, un accurato controllo dei tempi di rotazione e sincronizzazione, una efficiente e rapida valutazione dei colpi e cambio delle visuali.
- 6.3.6.11** Se è previsto il Marcatore, devono essere collocati un tavolo ed una sedia dietro la linea di tiro in modo da non disturbare i tiratori.
- 6.3.6.12** Si deve provvedere ad un adeguato sistema di comunicazione tra gli Ufficiali di gara delle linee di tiro e tutti coloro che operano ai bersagli o che lavorino in fossa.
- 6.3.6.13** Se nella fossa vi è un segnalatore per ogni bersaglio deve esserci un sistema di comunicazione tra il Marcatore ed ognuno di essi.

6.3.7 Bandierine segnamento per gli stand di carabina a 300 m - 50 m e pistola a 50 m

- 6.3.7.1** Sono vietati indicatori di vento personali.
- 6.3.7.1.1** Non sono ammesse le bandierine segnamento nella specialità Bersaglio Mobile a m 50.
- 6.3.7.2** Le bandierine segnamento, di forma rettangolare, devono essere di cotone, o di poliestere e, pesante approssimativamente, 150 g/mq. Queste devono essere sistemate il più vicino possibile alla traiettoria delle pallottole, senza interferire con essa o con il campo visivo del tiratore durante la punteria. Il colore delle bandierine deve contrastare con quello del fondo. Sono permesse e raccomandate bandierine a due colori o a strisce.

6.3.7.2.1 Bandierine segnamento

Stand	Distanza dalla linea di tiro	Dimensione della Bandierina
50 m	10 m e 30 m	50 mm x 400 mm
300 m	50 m	50 mm x 400 mm
	100 m e 200 m	200 mm x 750 mm

- 6.3.7.3** Negli stand di carabine e pistole a 50 m le bandierine segnamento devono essere poste a distanza dalla linea di tiro, sulla immaginaria linea di separazione di ogni corsia, tra il punto di fuoco e il corrispondente bersaglio. Le bandierine devono essere poste dal lato dei tiratori in corrispondenza di ogni diaframma di sicurezza.
- 6.3.7.3.1** Se lo stand a 50 m include anche quello per i 10 m, le bandierine segnamento devono essere posizionate abbastanza distanti affinché diano una indicazione del vento.
- 6.3.7.4** Negli stand a 300 m le bandierine segnamento devono essere collocate oltre la linea del fuoco - ogni quattro linee di tiro - sulla immaginaria linea di separazione di ogni linea di tiro, tra il punto di fuoco e il corrispondente



bersaglio. In corrispondenza di ogni diaframma di sicurezza, le bandierine devono essere collocate sul lato verso il tiratore.

6.3.7.5 I tiratori devono verificare che le bandierine segnamento non interferiscano con la piena visibilità dei bersagli loro assegnati. Tale verifica deve essere fatta prima dell'inizio del tempo di preparazione.

6.3.8 Distanze di Tiro

6.3.8.1 Le distanze di tiro devono essere misurate dalla linea di fuoco al bersaglio. Se si usano fosse con il sistema del doppio saliscendi per il cambio del bersaglio, la distanza va misurata dalla linea di fuoco al bersaglio anteriore, che è sempre quello di gara.

6.3.8.2 Le distanze di tiro devono essere le più esatte possibile, tuttavia sono ammesse le seguenti tolleranze:

tipo di impianto	Distanza standard	Variazione consentita
carabine	300 m	± 1,00 m
Stand carabine e pistole	50 m	± 0,20 m
Stand pistole	25 m	± 0,10 m
Stand carabine e pistole	10 m	± 0,05 m
Stand bersaglio mobile	50 m	± 0,20 m
Stand bersaglio mobile	10 m	± 0,05 m

6.3.8.3 In impianti a 50 m combinati per carabina, pistola e bersaglio mobile, la tolleranza può essere incrementata a di + 2,50 m per il bersaglio mobile. Conseguentemente si dovrà calcolare la dimensione della apertura.

6.3.8.4 La linea del fuoco deve essere chiaramente segnalata. La lunghezza dell'impianto deve essere misurata dalla linea dei bersagli al bordo della linea del fuoco prossima al tiratore. Non è consentito l'utilizzo di un asse per definire la linea del fuoco. Il piede del tiratore o, nella posizione a terra, il gomito del tiratore, non può essere posizionato su od oltre la linea del fuoco.

6.3.9 Altezza del centro del bersaglio (centro dell'anello del 10)

Il centro del bersaglio deve trovarsi entro le seguenti altezze, misurate dal livello del pavimento della piazzola di tiro:

tipo di impianto	Altezza standard	Variazione consentita
Stand a 300 m	3.00 m	+/- 4.00 m
Stand a 50 m carabine e pistole	0.75 m	+/- 0.50 m
Stand a 25 m pistole	1.40 m	+ 0.10 m / - 0.20 m
Stand a 10 m carabine e pistole	1.40 m	+/- 0.05 m
Stand a 50 m bersaglio mobile	1.40 m	+/- 0.20 m



Stand a 10 m bersaglio mobile	1.40 m	+/- 0.05 m
-------------------------------	--------	------------

6.3.10 Variazioni orizzontali per i centri dei bersagli a: 300 m, 50 m e 10 m per carabine e pistole

6.3.10.1 I centri dei bersagli a 300 m, 50 m e 10 m si devono trovare sul centro della rispettiva linea di tiro. Le deviazioni orizzontali dall'asse teso perpendicolarmente (90°) dal centro della linea di tiro sono:

tipo di impianto	Variazione massima in entrambe le direzioni
Carabine 300	6,00 m
Carabine e pistole 50 m	0,75 m
Carabine e pistole 10 m	0,25 m

6.3.11 Variazioni orizzontali delle linee di tiro degli stand di BM 50 m, BM 10 m e degli stand di pistola a 25 m.

Il centro delle linee di tiro deve essere posizionato come segue:

6.3.11.1 per gli stand di PA, allineato al centro del gruppo dei cinque bersagli;

6.3.11.2 per gli stand di BM, allineato al centro dell'apertura;

6.3.11.3 il centro della piazzola di tiro deve essere orientato con il centro del corrispondente bersaglio o apertura. Le deviazioni orizzontali massime dall'asse teso perpendicolarmente (90°) dal centro del bersaglio o dell'apertura sono:

tipo di impianto	Variazione massima in entrambe le direzioni
Stand 25 m	0,75 m
Stand BM 50 m	2,00 m
Stand BM 10 m	0,40 m

6.3.12 Caratteristiche comuni delle piazzole di tiro a 300 m, 50 m e 10 m

La piazzola di tiro deve essere costruita in modo tale da non provocare vibrazioni o movimenti quando altre persone stiano operando su di essa. La piazzola di tiro deve essere perfettamente livellata in tutte le direzioni, per circa 1,20 m, nella zona retrostante la linea di fuoco. La rimanente superficie della piazzola deve essere a livello, oppure può presentare una leggera pendenza all'indietro verso il basso di pochi centimetri.

6.3.12.1 Se il tiro viene effettuato sui panconi, questi devono misurare circa 2,20 m di lunghezza e da 0,80 a 1,00 m di larghezza; essere solidi, stabili e rimovibili. Il pancone per tiro può avere una pendenza massima all'indietro di 10 cm.

6.3.12.2 La piazzola di tiro deve essere equipaggiata con:

6.3.12.2.1 una mensola o supporto rimovibili e regolabili alti da 0,70 a 0,80 m;



- 6.3.12.2.2** una stuoia per tirare nelle posizioni a terra e in ginocchio. La parte anteriore deve essere fatta di un materiale comprimibile, spesso non più di 50 mm, con dimensioni di circa 50 x 80 cm, e non deve misurare meno di 10 mm quando compresso con lo strumento misuratore usato per misurare lo spessore degli indumenti per il tiro di carabina. La rimanente parte della stuoia deve avere uno spessore massimo di 50 mm e minimo di 2 mm. La dimensione totale minima deve essere di 80 x 200 cm. In alternativa è permesso usare due stuoie, una spessa e una sottile ma, insieme, non devono eccedere le dimensioni indicate. E' proibito l'uso di stuoie e/o zerbini personali;
- 6.3.12.2.3** una sedia o uno sgabello per il tiratore;
- 6.3.12.2.4** se vengono usati i bersagli di carta si deve provvedere a posizionare un tavolo, una sedia e un cannocchiale per il Marcatore;
- 6.3.12.2.5** Se sono usati i bersagli cartacei, una tabella delle dimensioni di circa 50 cm x 50 cm sulla quale il Marcatore possa riportare i risultati provvisori ad uso degli spettatori. La tabella dovrà essere posizionata in modo tale da essere facilmente visibile dagli spettatori e che non impedisca loro di osservare i tiratori;
- 6.3.12.2.6** quando è necessario installare schermi divisorii nelle piazzole di tiro a 300 m, essi devono essere costituiti da materiale trasparente in una intelaiatura leggera. Lo schermo si deve estendere al minimo 50 cm oltre la linea di fuoco ed essere alto approssimativamente 2,0 m;
- 6.3.12.2.7** se la piazzola di tiro è esposta ad eccessivo vento si deve provvedere ad installare delle protezioni aggiuntive con schermi, file di siepi od altri mezzi;
- 6.3.12.2.8** Nei nuovi stand sono sconsigliate le protezioni contro il vento poste davanti alla linea di tiro. Invece, devono essere adottate idonee misure per assicurare che le condizioni meteorologiche siano il più possibile uguali in tutto lo stand.
- 6.3.13** **Caratteristiche delle piazzole di tiro degli stand a 300 m**
- La dimensione delle piazzole di tiro non deve essere inferiore a 1,60 m di larghezza per 2,50 m di lunghezza. La larghezza della piazzola può essere ridotta solo se gli eventuali schermi di separazione tra una linea e l'altra sono fatti in modo tale che il tiratore, nella posizione a terra, possa mettere la gamba sinistra nella piazzuola adiacente senza recare disturbo al tiratore che la occupa.
- 6.3.14** **Caratteristiche delle piazzole di tiro degli stand a 50 m**
- 6.3.14.1** La dimensione delle piazzole di tiro non deve essere inferiore a 1,60 m di larghezza per 2,50 m di lunghezza se la stessa piazzuola è utilizzata anche per il tiro a 300 m.
- 6.3.14.2** Per consentire la partecipazione di più tiratori nelle specialità a 50 m, la larghezza della piazzuola può essere ridotta a 1,25 m. Il sistema di gestione dei bersagli utilizzato in tali stand deve permettere un cambio di bersagli che non disturbi i tiratori vicini.



6.3.15 **Stand e Piazzole di Tiro Standard per i 10 m**

6.3.15.1 La piazzola di tiro deve essere larga minimo 1,00 m.

6.3.15.1.1 Il bordo più vicino del supporto o della mensola deve essere posizionato 10 cm davanti alla linea del fuoco

6.3.15.2 Gli stand a 10 m devono essere equipaggiati con portabersagli elettromeccanici o Bersagli Elettronici.

6.3.16 **Caratteristiche stand e piazzole di tiro delle pistole a 25m**

6.3.16.1 I tetti e gli schermi di separazione negli stand a 25 m devono fornire al tiratore un adeguato riparo dal vento, dalla pioggia, dal sole e in caso di bossoli eiettati.

6.3.16.2 Il pavimento della piazzola di tiro deve essere livellato in tutte le direzioni. La piazzola di tiro deve essere costruita in modo da non permettere nessuna vibrazione.

6.3.16.3 La piazzola di tiro deve avere un tetto od essere coperta ad una altezza minima di 2,20 m dal pavimento.

6.3.16.4 Nelle gare a 25 m i bersagli devono essere collocati:

6.3.16.4.1 in gruppi di cinque (5) per le gare di PA;

6.3.16.4.2 Per le gare di Pistola Sportiva, Pistola Grosso calibro e Pistola standard, possono essere utilizzati in gruppi di cinque (5) o eccezionalmente di quattro (4) o di tre (3).

6.3.16.5 Gli stand a 25 m devono essere divisi in settori composti da due (2) gruppi di cinque (5) bersagli.

6.3.16.5.1 Devono essere predisposti dei passaggi pedonali protetti per il personale che deve recarsi in sicurezza sulle linee dei bersagli.

6.3.16.5.2 Ciascun settore deve avere la capacità di operare in modo centralizzato ma può operare anche in maniera indipendente.

6.3.16.6 Le dimensioni delle piazzole di tiro devono essere:

	Larghezza	Profondità
Pistola Automatica	1,50 m	1,50 m
Pistola Sportiva, Pistola Grosso Calibro, Pistola Standard	1,00 m	1,50 m

6.3.16.7 Le linee di tiro devono essere separate da uno **schermo trasparente** che protegga i tiratori dai bossoli eiettati e che permetta agli Ufficiali di gara di vedere i tiratori. Lo schermo:

6.3.16.7.1 deve estendersi almeno 0,75 m avanti il bordo frontale della linea di fuoco e circa 0,25 m dietro;



- 6.3.16.7.2** deve misurare almeno 1,70 m di altezza, con il bordo superiore ad almeno 2,00 m al di sopra del pavimento della piazzola di tiro;
- 6.3.16.7.3** se non appoggia sul pavimento della piazzola di tiro, il suo bordo inferiore non deve distarne più di 70 cm.
- 6.3.16.8** Ciascuna piazzola di tiro deve essere dotata del seguente equipaggiamento:
- 6.3.16.8.1** un tavolo o una mensola asportabili o regolabili, con un piano di appoggio di circa 0,5 m x 0,6 m e alti da 0,7 a 0,8 m;
- 6.3.16.8.2** una sedia o uno sgabello per il tiratore;
- 6.3.16.8.3** un banco ed una sedia per il marcatore;
- 6.3.16.8.4** se si usano i bersagli cartacei - una tabella delle dimensioni di circa 0.5 m x 0,5 m su cui il Marcatore possa scrivere i punteggi provvisori per gli spettatori. Le tabelle devono essere collocate in modo da poter essere facilmente viste dagli spettatori, ma da non ostruire loro la vista dei tiratori.

6.3.16.9 **Caratteristiche degli impianti gira-bersagli a 25 m**

I telai dei bersagli per le gare di Pistola Automatica devono essere posti in gruppi di cinque (5) tutti alla stessa altezza (+ 1 cm). Tutti funzionanti simultaneamente e presentando un punto di fuoco centrato con il bersaglio di mezzo del gruppo. La distanza tra i centri dei bersagli, da asse a asse, nello stesso gruppo di cinque deve essere di 75 cm (+ 1 cm).

Gli stand devono essere equipaggiati con bersagli ruotanti o meccanismi di rotazione che permettano la rotazione di 90 gradi ($\pm 10^\circ$) dei bersagli sul loro asse verticale. Nella serie di precisione delle gare di pistola a 25 m, possono essere usati dei porta-bersagli fissi

- 6.3.16.9.1** Il tempo di rotazione in apertura non deve eccedere i 0,3 secondi.
- 6.3.16.9.2** Una volta ruotato, il bersaglio non deve avere vibrazioni visibili che possano distrarre il tiratore.
- 6.3.16.9.3** Visti dall'alto, i bersagli devono ruotare in senso orario per presentarsi di fronte ed in senso antiorario per la fase di chiusura.

Rotazione dei bersagli

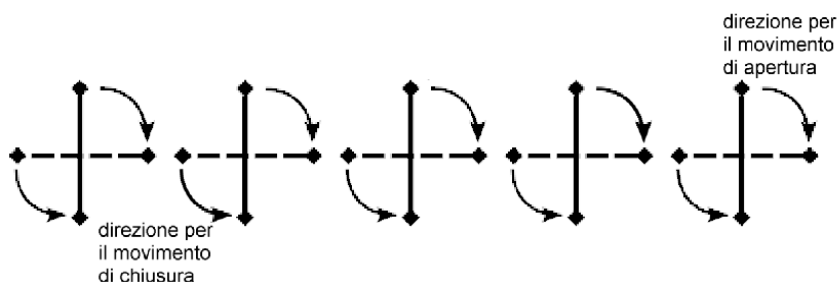

- 6.3.16.9.4** I bersagli del settore devono ruotare tutti simultaneamente. Ciò deve essere ottenuto con l'uso di un meccanismo che assicuri un efficiente funzionamento ed una accurata sincronizzazione.
- 6.3.16.9.5** La rotazione automatica ed il timer devono assicurare un accurata e costante misurazione dei tempi e che i bersagli: restino nella posizione frontale per il previsto periodo di tempo e tornino nella posizione di chiusura dopo il tempo regolamentare (+ 0.2 secondi – 0.0 secondi).



- 6.3.16.9.6** I tempi devono essere rilevati dal momento in cui i bersagli cominciano ad aprirsi, al momento in cui cominciano a chiudersi.
- 6.3.16.9.7** Se il tempo è inferiore a quello specificato, o superiore di più di 0,2 secondi, l'Ufficiale di gara, attivandosi in modo proprio o su istruzioni di un membro della Giuria, deve fermare il tiro per permettere la regolazione dell'apparecchio. In questi casi la Giuria può rimandare l'inizio o la ripresa del tiro.
- 6.3.16.10** **Il tempo di esposizione** dei bersagli nelle gare di pistola a 25 m deve essere:
- 6.3.16.10.1** Pistola Automatica: 8, 6 e 4 secondi;
- 6.3.16.10.2** Pistola Standard: 150, 20 e 10 secondi
- 6.3.16.10.3** Pistola di Grosso Calibro e Pistola Sportiva, riprese di tiro celere: esposizione della sagoma per tre (3) secondi per ciascun colpo, alternata con una chiusura di sette (7) secondi ($\pm 0,1$ secondo);
- 6.3.16.10.4** Per tutti i tempi di esposizione è consentita una tolleranza da + 0,2 secondi a - 0,0 secondi.
- 6.3.16.11** Se le sagome di supporto dei bersagli sono costruite con materiale consistente, per facilitare l'accurata valutazione dei punti, l'area in corrispondenza dell'anello dell'otto (8), deve essere tagliata ed asportata oppure, deve essere costruita in cartone.
- 6.3.16.12** **Caratteristiche standard dei bersagli elettronici a 25 m**
- 6.3.16.12.1** Quando vengono usati bersagli elettronici, l'apparato di sincronizzazione deve essere in grado di dare il tempo nominale di esposizione maggiorato di 0,1 secondi.
- 6.3.16.12.2** Sarà aggiunto un tempo supplementare di + 0,2 secondi (che è il tempo nel quale un colpo è ritenuto valido se sparato nella fase di chiusura di un bersaglio convenzionale. Questo valore viene accordato affinché il punto sia registrato anche dal bersaglio elettronico). (Pertanto, il tempo supplementare complessivo è pari a 0,3 secondi).

6.3.17 **Impianti di tiro Indoor – livelli di illuminazione (Lux)**

Impianto indoor a metri	Area Generale		Bersaglio	
	Minimo	Minimo raccomandato	Minimo	Minimo raccomandato
10 m	300	500	1500	1800
BM 10 m	300	500	1000	1000
25 m	300	500	1500	2500
50 m	300	500	1500	3000

Lo stand riservato alla effettuazione delle finali deve avere un minimo di 500 lux sull'Area Generale ed un minimo di 1.000 lux sulla linea del fuoco. Nei nuovi impianti, sulla linea del fuoco sono raccomandati 1.500 lux circa.



- 6.3.17.1** Tutti gli stand a 10 m al chiuso devono avere un'illuminazione artificiale tale da non creare riflessi e ombre che disturbino le linee di tiro o la visione dei bersagli. Lo sfondo dietro i bersagli deve essere di colore non riflettente, medio e neutro.
- 6.3.17.2** La misurazione dell'illuminazione del bersaglio deve essere fatta con uno strumento appropriato tenuto al livello del bersaglio e rivolto verso la piazzola di tiro (A).
- 6.3.17.3** La misurazione dell'illuminazione generale dello stand deve essere effettuata con uno strumento valido per la misurazione da posizionare sulla piazzola (B1) e a metà strada tra questa e la linea dei bersagli (B2) con lo strumento rivolto verso la luce proveniente dall'alto.

6.3.17.4 Misurazione dell'illuminazione negli stand a 10 m al chiuso

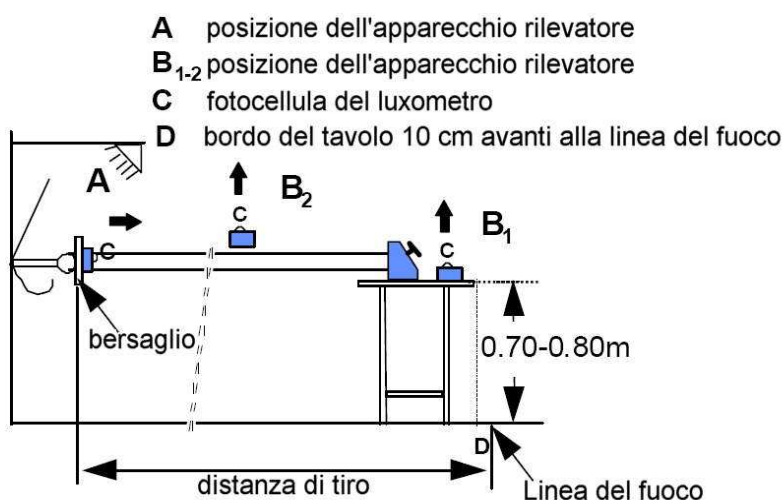

6.3.18

6.3.18.1 Caratteristiche standard per il Bersaglio mobile

Lo stand deve essere sistemato in modo che il bersaglio corra orizzontalmente in entrambe le direzioni, attraverso un'area scoperta, con velocità costante. Questa area, dove il bersaglio può essere colpito, viene chiamata "apertura". Il movimento del bersaglio attraverso l'apertura viene chiamato "corsa".

- 6.3.18.2** I muri di protezione su entrambi i lati dell'apertura devono avere altezza tale che nessuna parte del bersaglio sia visibile prima che questo raggiunga l'apertura.
I bordi devono essere segnati con un colore diverso da quello del bersaglio.

- 6.3.18.3** I bersagli per le gare a 50 m sono collocati su un carrello o un portabersaglio strutturato in modo che i due bersagli (uno che corre verso sinistra e l'altro che corre verso destra) siano mostrati alternativamente. Il carrello deve correre su rotaie, su un cavo o su un sistema simile e deve essere azionato da una unità di guida che possa essere regolata esattamente alla velocità richiesta. I bersagli per le gare a 10 m non vengono cambiati fra la corsa a sinistra e quella a destra.

- 6.3.18.4** Gli stand devono essere costruiti in modo da prevenire che qualsiasi persona possa essere esposta a pericolo.



6.3.18.5 La piazzola di tiro deve essere disposta in modo che il tiratore sia visibile agli spettatori. Deve essere protetta dalla pioggia. Il tiratore deve essere protetto anche dal sole e dal vento se questo non impedisce agli spettatori di vederlo.

6.3.18.5.1 La piazzola di tiro deve essere larga almeno un metro ed allineata con il centro della linea di fuoco. La postazione per il Tiro a Secco deve essere posizionata a sinistra della piazzola di tiro. Essa deve essere protetta da entrambi i lati da pareti di separazione, in modo che il tiratore in gara non sia disturbato da chi effettua il tiro a secco o da qualsiasi altra causa. La paratia di separazione tra la piazzola di tiro e quella per il tiro a secco deve essere lunga tanto da consentire al tiratore che sta facendo il tiro a secco di vedere la posizione di pronto del tiratore in gara osservando il movimento della volata della sua carabina.

6.3.18.6 Di fronte al tiratore deve esserci una mensola o un tavolo alti da 0,70 m a 0,80 m.

6.3.18.7 Dietro al tiratore deve esserci un posto per l'Ufficiale di gara e almeno per un membro della giuria. Anche il Marcatore deve posizionarsi dietro o a un lato della stazione di tiro.

6.3.18.8 tempi di corsa dei bersagli sono:

Corsa lenta:	5,0 secondi + 0,2 secondi – 0,0 secondi
Corsa veloce:	2,5 secondi + 0,1 secondi – 0,0 secondi

6.3.18.9 La corsa deve essere misurata utilizzando un cronometro elettronico, azionato e fermato da due interruttori montati sulle rotaie. Se non si può usare questo metodo, il tempo può essere controllato usando tre (3) diversi cronometri azionati da tre persone diverse. La media dei tre (3) tempi è quella che deve essere considerata. Se il tempo rilevato è inferiore o superiore a quello stabilito, personale dello stand o la Giuria devono regolarlo, riportandolo entro gli specifici tempi della corsa. Se il cronometro è incorporato nel meccanismo di avvio, esso deve essere controllato dalla Giuria ed il meccanismo sigillato.

6.3.18.10 Per le Gare organizzate dalla UITSS, la sincronizzazione deve essere controllata elettronicamente e continuamente visibile per un controllo da parte dei tiratori e Ufficiali di gara. Ogni difformità deve essere immediatamente corretta.

6.3.18.11 **Stand di Bersaglio Mobile**

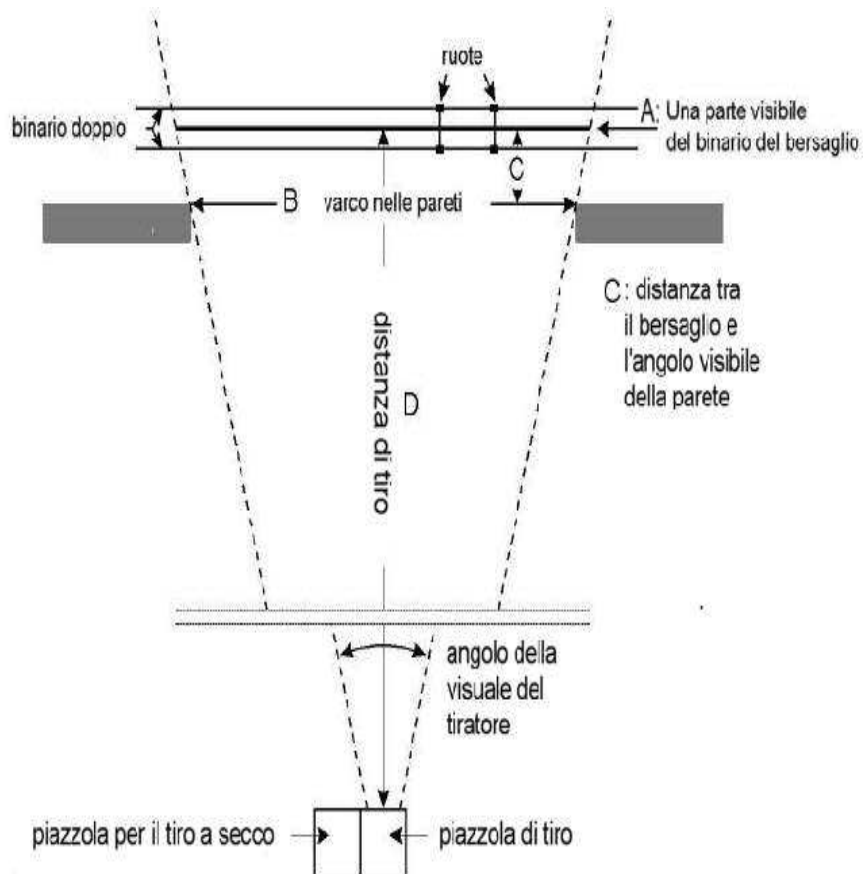

A	Una parte visibile del binario del bersaglio
A	Una parte visibile del binario del bersaglio
B	Apertura (varco) tra le pareti
C	Distanza tra il bersaglio e l'angolo visibile della parete
D	Distanza di tiro
Formula per il calcolo del varco	
	$B = A \times (D - C) / D$
Esempio (50 m): C= 0,20 m	$B = 10.00 \text{ m} \times (50.00 \text{ m} - 0.20 \text{ m}) / 50.00 \text{ m}$ $B = 10.00 \text{ m} \times 49.80 / 50.00 = 10.00 \text{ m} \times 0.996$ B = 9.96 m
Esempio (10 m): C= 0,15 m	$B = 2.00 \text{ m} \times (10.00 \text{ m} - 0.15 \text{ m}) / 10.00 \text{ m}$ $B = 2.00 \text{ m} \times 9.85 / 10.00 = 2.00 \text{ m} \times 0.985$ B = 1.97 m

6.3.18.11.1 Caratteristiche specifiche per il BM a 50 m.

6.3.18.11.1.1 Deve esserci un muro verticale ad entrambi i lati dell'apertura per la protezione del personale e per la registrazione dei punteggi.

6.3.18.11.1.2 Dietro l'apertura ci deve essere un terrapieno, mentre davanti ci deve essere un muro basso di protezione del carrello portabersaglio.



- 6.3.18.11.1.3** La lunghezza della parte visibile del binario del bersaglio deve essere di: **10,00 metri (1+0,05 m / - 0,00 m)**, visto dalla piazzola di tiro. Quando viene misurata l'apertura, deve essere considerata la distanza tra il bordo visibile dell'angolo del muro ed il bersaglio, incrementando la distanza fino alla parte visibile del bersaglio.
- 6.3.18.11.2** **Caratteristiche specifiche per il BM a 10 m**
- 6.3.18.11.2.1** Se il cambio del bersaglio e la valutazione dei punti vengono effettuati dietro al carrello portabersagli, ci deve essere un'adeguata protezione per il personale di manovra ed i marcatori. Il cambio dei bersagli e la valutazione dei colpi deve avvenire con la supervisione di un membro della Giuria.
- 6.3.18.11.2.2** Dietro l'apertura deve esserci un adeguato parapalle per evitare rimbalzi. Il meccanismo di trasporto del bersaglio deve essere protetto, anteriormente, da una lastra di copertura
- 6.3.18.11.2.3** La lunghezza della parte visibile del binario del bersaglio deve essere di: **2,00 metri (+ 0,01 m / - 0,00 m)**, visto dalla piazzola di tiro. Quando viene misurata l'apertura deve essere considerata la distanza tra il bordo visibile dell'angolo del muro ed il bersaglio, incrementando la distanza fino alla parte visibile del bersaglio.
- 6.3.18.11.2.4** Per risparmiare tempo possono essere installate e usate alternativamente due stazioni di tiro, le due piazzole di tiro non devono differire da quanto indicato nel regolamento tecnico.
- 6.3.18.11.2.5** Nel caso in cui siano utilizzati Bersagli elettronici, il dispositivo di temporizzazione sarà regolato per fornire la nominale esposizione regolamentare maggiorata di 1 decimo di secondo.
Ciò per garantire che, a fronte della anticipata apparizione del bersaglio elettronico, il reale tempo di esposizione del bersaglio sia corretto.

6.4 **EQUIPAGGIAMENTI E MUNIZIONI – PARTE GENERALE**

- 6.4.1** Prima e durante la competizione a calendario, la Sezione Organizzatrice deve essere fornita della serie completa di calibri e della strumentazione per il controllo degli equipaggiamenti. La strumentazione deve essere dotata dei certificati di calibratura o del certificato di collaudo.
- 6.4.2** I tiratori devono usare soltanto equipaggiamenti ed accessori conformi al Regolamento UITSS. Tutto ciò (arma, attrezzatura, equipaggiamento, accessori, ecc) che possa costituire per il tiratore un illecito vantaggio rispetto agli altri e che non è riportato nel presente Regolamento o che sia in contrasto con lo spirito del Regolamento UITSS è vietato. Il tiratore è responsabile della presentazione, prima dell'inizio della gara, del proprio equipaggiamento all'Ufficio controllo equipaggiamenti per l'ispezione e l'approvazione. Gli accompagnatori sono ugualmente responsabili della conformità al presente Regolamento Tecnico dell'abbigliamento e dell'attrezzatura dei tiratori.



6.4.2.1 Norme per l'abbigliamento

È responsabilità del tiratore presentarsi negli stand di tiro vestito in modo appropriato ad un pubblico avvenimento. A tale proposito, la giuria effettuerà appropriati controlli. Sono vietati gli indumenti confezionati con materiale mimetico.

6.4.2.1.1 E' vietato l'uso di qualsiasi accorgimento, mezzo o capo di abbigliamento che immobilizzi o riduca esageratamente la flessibilità delle gambe, del corpo o delle braccia del tiratore. Ciò al fine di assicurare che la capacità tecnica del tiratore non sia artificialmente aumentata da un abbigliamento speciale.

6.4.2.2 Prima della gara le armi e tutto l'equipaggiamento deve essere esaminato dall'Ufficio controllo Equipaggiamenti per assicurarsi che siano conformi alle Regole UITA. Il tiratore è responsabile della presentazione di tutte le armi ed equipaggiamenti, comprese tutte le attrezzature e/o accessori, per il loro controllo ufficiale e approvazione, prima dell'uso.

6.4.3 Il Comitato Organizzatore deve informare i capisquadra ed i tiratori, con sufficiente anticipo prima della gara, dove e quando possono far controllare il loro equipaggiamento.

6.4.4 L'Ufficio Controllo Equipaggiamenti sarà assistito e supervisionato da uno o più membri della Giuria.

6.4.5 L'Ufficio Controllo Equipaggiamenti deve registrare il nome del tiratore, la marca, matricola e calibro di ogni arma approvata sulla scheda del Controllo Equipaggiamenti.

6.4.6 Ogni attrezzatura approvata deve essere marcata con un sigillo o bollino e l'approvazione deve essere registrata nella scheda del Controllo Equipaggiamenti.

6.4.6.1 Per Il bersaglio Mobile: le carabine esaminate devono essere marcate in modo tale che il cambio del cannocchiale e/o l'aggiunta di pesi compensativi, effettuati dopo il controllo, possa essere facilmente riconoscibile.

6.4.7 Dopo che l'equipaggiamento è stato approvato, esso non deve essere alterato, in nessun momento, prima o durante la gara, in modo tale che sia in conflitto con il Regolamento.

6.4.8 Se vi è un dubbio riguardante una alterazione, l'equipaggiamento deve tornare al Controllo Equipaggiamenti per un nuovo controllo e approvazione.

6.4.9 L'approvazione di ogni equipaggiamento è valida solo per la gara per la quale la verifica è stata fatta.



6.4.10 Tutti i tiratori devono munirsi del numero di iscrizione alla gara che sarà incluso in un rettangolo "dorsale" da indossare per tutto il tempo della competizione all'esterno dell'indumento da tiro – al di sopra della linea della cintura.

Il "dorsale" deve riportare i seguenti dati del tiratore:
il numero di iscrizione, il cognome, la Sezione o G.S. di appartenenza.
L'altezza delle lettere deve essere quanto più grande possibile e non deve essere minore di 20 mm.

6.4.10.1 Numeri Dorsali (Pettorali)

Sia in gara che negli allenamenti ufficiali, i Tiratori devono indossare i "dorsali" riportanti i numeri di iscrizione alla manifestazione. Essi vanno collocati sulla schiena del tiratore al di sopra della linea di vita.
Se il "dorsale" non è indossato, il tiratore non può iniziare o continuare a sparare.

6.4.10.2 Tutti i tiratore devono adeguarsi alle disposizioni riportate nel Programma Sportivo Federale, in ordine a marchi, sponsorizzazioni e pubblicità di produttori di abbigliamento da tiro.

6.4.10.3 Gli **schermi laterali** (singoli o da entrambi i lati) attaccati al cappello, o al berretto, o agli occhiali, o sulla fascia frontale, sono permessi e non devono superare i 40 millimetri di altezza (A). Questi schermi non possono estendersi in avanti oltre la linea virtuale centrale della fronte.

E' permesso posizionare una copertura sull'occhio che non mira larga non più di 30mm (B).

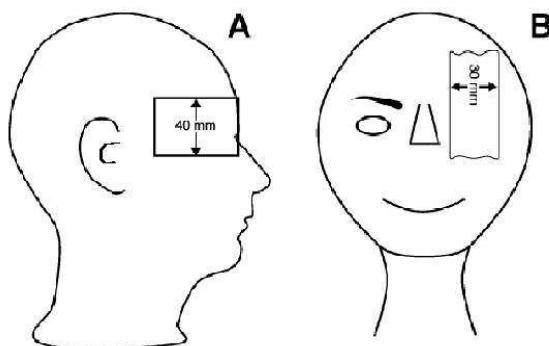

6.5 GESTIONE PRE-GARA
(Assegnazione delle linee di tiro e gare eliminatorie)

6.5.2 I tiratori e i dirigenti di squadra devono essere informati degli esatti orari di tiro programmati e delle linee di tiro assegnate non più tardi delle ore 12,00 del giorno precedente la gara. Questa regola si applica anche per gli allenamenti.

6.5.3 Solo nelle competizione a squadre, un tiratore può essere sostituito da un tiratore già iscritto non più tardi di 30 minuti prima dell'inizio del tempo ufficiale della gara. Questa norma si applica anche nelle gare suddivise in più parti o che si svolgono in più giorni.

6.5.4 Principi base per l'assegnazione delle linee.

6.5.4.1 I tiratori, individuali o di squadra, devono essere messi in grado di sparare in condizioni il più possibile uguali.



- 6.5.4.1.1** Tiratori della stessa squadra non devono essere collocati in linee di tiro adiacenti.
- 6.5.4.1.2** Tiratori della stessa squadra devono essere, per quanto possibile, divisi con equità nei vari turni di gara.
- 6.5.4.1.3** Se c'è più di un turno di gara in una competizione a squadre, i membri delle squadre devono essere divisi equamente nei vari turni.
- 6.5.4.2** L'assegnazione casuale delle linee di tiro e dei turni di gara deve essere fatta con un sorteggio tra i partecipanti o con un programma del computer adatto allo scopo, sotto la supervisione del Delegato tecnico.
- 6.5.4.3** Ogni qualvolta che si procede per sorteggio all'assegnare delle linee di tiro, il Delegato tecnico fornisce la sua approvazione tenendo conto dei vincoli dello stand.
- 6.5.4.4** **Gare con Carabine e Pistole a 10 m**
- 6.5.4.4.1** Se il numero dei tiratori iscritti alla gara è superiore a quello delle linee di tiro disponibili, le linee di tiro devono essere assegnate per sorteggio in due o più turni.
- 6.5.4.5** **Fasi eliminatorie con impianti all'aperto**
- 6.5.4.5.1** Se il numero dei tiratori iscritti eccede la capacità dell'impianto di tiro, si deve programmare necessariamente una fase di Eliminatorie.
- 6.5.4.5.2** Ogni turno di eliminazione deve essere svolto come un normale turno di gara.
- 6.5.4.5.3** Si qualificano i tiratori che - in ogni eliminazione - avranno occupato proporzionalmente le più alte posizioni in classifica; il coefficiente proporzionale sarà determinato in base al numero degli effettivi partecipanti alla competizione. Il numero di tiratori che otterranno la qualificazione deve essere annunciato il più presto possibile.
- 6.5.4.5.4** La **formula**: Il numero utilizzabile di linee di tiro diviso per il numero totale dei tiratori che partecipano alla gara, poi moltiplicato per il numero di tiratori che partecipano a ciascuna eliminazione permette di ottenere il numero di tiratori che superano ciascuna fase eliminazione accedendo alle qualificazioni.
- Per esempio: 60 linee di tiro utilizzabili e 101 tiratori che effettivamente sparano:
1^a eliminazione:
54 tiratori partecipano = 32,08 → 32 superano il turno;
2^a eliminazione:
47 tiratori partecipano = 27,92 → 28 superano il turno.
- nota a chiarimento:**
60 : 101 = 0,594059 (coefficiente proporzionale).
0,594059 x 54 = 32,08 = 32 tiratori (della prima eliminazione che si qualificano)
0,594059 x 47 = 27,92 = 28 tiratori (della seconda eliminazione che si qualificano)



6.5.4.6 Quando nelle gare a squadra sono programmate le eliminatorie, i membri delle squadre nazionali devono essere equamente suddivisi nei turni dell'eliminazione. I punteggi di squadra sono definiti dalla somma dei punteggi ottenuti nelle eliminatorie.

6.5.4.6.1 Se le linee disponibili sono insufficienti per collocare due componenti di ciascuna squadra nella prima eliminazione, ed il terzo membro di ciascuna squadra nella seconda eliminazione, sarà necessario effettuare tre qualificazioni con un membro di ciascuna squadra in ognuna delle eliminatorie.

6.5.4.7 Al tiratore che non supera le eliminatorie, non deve essere consentito di partecipare ulteriormente alla gara.

6.5.4.7.1 In caso di parità per l'ultimo posto di una eliminazione, l'ordine di classifica sarà determinato sulla base delle regole sugli spareggi.

6.5.4.8 Se una gara di carabina dura più di un giorno, tutti i tiratori devono sparare un uguale numero di colpi nella stessa posizione o posizioni in ciascun giorno.

6.5.4.8.1 Se una gara di pistola è divisa in due parti o giorni, tutti i tiratori devono completare la prima parte prima che inizi la seconda o il secondo giorno. Tutti i tiratori devono sparare un uguale numero di colpi/serie in ciascun giorno

6.5.4.9 Assegnazione delle linee di tiro - Pistola Automatica

6.5.4.9.1 La seconda ripresa da 30 colpi deve iniziare solo dopo che tutti i tiratori hanno terminato la prima. Quando la gara si svolge nell'arco di due (2) giorni, se vi sono meno tiratori di quanti ne servano per riempire completamente tutti i turni, i vuoti devono essere lasciati nell'ultimo turno della prima ripresa e nell'ultimo turno della seconda ripresa.

6.5.4.9.2 Per la seconda ripresa l'ordine dei turni deve essere variato come segue:

6.5.4.9.2.1 Un tiratore che nella prima ripresa abbia sparato dalla piazzola di tiro di sinistra di una sezione dello stand di tiro, nella seconda ripresa deve sparare dalla piazzola di tiro di destra della stessa sezione (e viceversa).

6.5.4.9.3 Quando la gara dura un giorno

6.5.4.9.3.1 Tutti i tiratori di ogni turno della prima ripresa sparano ancora tutti insieme nello stesso turno nella seconda ripresa, e nella stessa sezione di tiro dello stand ma a linee di tiro invertite; per esempio:

Ripresa	Turno	Sezione 1		Sezione 2		Sezione 3		Sezione 4	
	linea	A	B	C	D	E	F	G	H
1	1	1	2	3	4	5	6	7	8
	2	9	10	11	12	13	14	15	16
	3	17	18	19	20	21	22	23	24
	4	25	26	27	28	29	30	31	32
	1	2	1	4	3	6	5	8	7
	2	10	9	12	11	14	13	16	15



2	3	18	17	20	19	22	21	24	23
	4	26	25	28	27	30	29	32	31

6.5.4.9.4 Quando la gara dura due giorni

6.5.4.9.4.1

Per una gara che duri due giorni, il primo turno della seconda ripresa deve essere quello centrale della prima, o se c'è un numero uguale di turni, il turno successivo a quello centrale; per esempio:

Ripresa giorno	Turno	Sezione 1		Sezione 2		Sezione 3		Sezione 4	
	linea	A	B	C	D	E	F	G	H
1	1	1	2	3	4	5	6	7	8
	2	9	10	11	12	13	14	15	16
	3	17	18	19	20	21	22	23	24
	4	25	26	27	28	29	30	31	32
2	1	18	17	20	19	22	21	24	23
	2	26	25	28	27	30	29	32	31
	3	2	1	4	3	6	5	8	7
	4	10	9	12	11	14	13	16	15

6.5.6 Bersaglio Mobile

6.5.6.1

Ogni tiratore deve sparare, per tutta la gara, nella linea di tiro che gli è stata assegnata. Ogni cambiamento dell'assegnazione della linea di tiro può essere fatto solo se la Giuria decide che le condizioni di tiro sono differenti, come, per esempio, condizioni di luce diverse.

6.5.6.2

Se la gara si svolge in un (1) giorno, l'ordine di tiro della seconda ripresa deve rimanere lo stesso della prima ripresa.

6.5.6.3

Se la gara si svolge in due giorni, il tiratore all'ultimo posto in classifica alla fine del primo giorno spara per primo nel secondo giorno, e il tiratore al primo posto in classifica alla fine del primo giorno spara per ultimo nel secondo giorno.

6.5.7 Allenamenti

6.5.7.1 Allenamenti Ufficiali

Devono essere previsti gli allenamenti ufficiali nel giorno seguente a quello dell'arrivo ufficiale.

6.5.7.2 Allenamenti Pre-Gara

Deve essere disponibile uno stand per Carabine, Pistole e BM, per un minimo di 1 ora (tempo totale minimo - non per tiratore) per un breve periodo di allenamento nel giorno prima della gara. Ciò in aggiunta al/ai giorno/i di allenamento ufficiale in programma.

6.5.7.3 Allenamenti non ufficiali:

Oltre agli allenamenti ufficiali, i tiratori devono avere l'opportunità di allenarsi, nella misura in cui ciò è possibile dal punto di vista organizzativo.



6.5.7.4 Stand di Tiro per Prova delle armi

Per consentire ai tiratori la prova delle armi, durante i giorni di gara, deve essere destinato e controllato uno speciale stand di tiro, senza bersagli.

6.6 Giurie della Competizione

6.6.1 In occasione di ogni gara deve essere costituita una Giuria per assistere e supervisionare gli Ufficiali di Gara messi a disposizione dal Comitato Organizzatore / Sezione organizzatrice. La Giuria di gara deve essere nominata per la supervisione dell'andamento delle gare. Deve essere nominata una Giuria di Classifica per la supervisione della valutazione dei colpi e la formazione delle classifiche. Deve, inoltre essere nominata una Giuria per il Controllo Equipaggiamento. Tutti i Giudici, quando sono in servizio, devono indossare il relativo indumento distintivo.

6.6.1.1 Gli Ufficiali di Gara sono responsabili della effettiva condotta della competizione, mentre il membro della Giuria opera nel ruolo di consulente e supervisore. Essi devono cooperare in maniera completa reciprocamente. Gli Ufficiali di Gara e la Giuria sono rispettivamente responsabili nei confronti del Comitato Organizzativo (Sezione organizzatrice) e della UITS per la conduzione della competizione nel rispetto del Regolamento di tiro.

6.6.1.2 Tutti gli Ufficiali di gara e i membri della Giuria devono conoscere il Regolamento di tiro e devono assicurare che questo venga applicato in modo corretto ed equo durante la gara.

6.6.1.3 I membri della Giuria hanno il diritto di prendere decisioni individuali durante la gara, ma, quando esistano dubbi, devono consultarsi con altri membri di giuria o Ufficiali di gara, Se un Dirigente di squadra o un tiratore non sono d'accordo con la decisione individuale di un membro della Giuria, possono richiedere una decisione a maggioranza, presentando un reclamo scritto.

6.6.2 Doveri e compiti della Giuria:

6.6.2.1 Prima dell'inizio della competizione la Giuria deve esaminare gli stand di tiro, controllare le sistemazioni organizzative, l'organizzazione del personale operativo, ecc., per assicurare che tutto sia conforme alle Regole UITS ciò indipendentemente da un precedente controllo da parte del Delegato tecnico.

6.6.2.2 Quando vengono usati bersagli elettronici, questi devono essere testati per verificarne il funzionamento e la precisione. Il controllo viene effettuato sotto la supervisione del Delegato tecnico.

6.6.2.3 La Giuria deve sovrintendere al controllo armi, equipaggiamenti ed accessori (nella sezione Controllo Equipaggiamenti) ed osservare continuamente la posizione di tiro e gli equipaggiamenti dei tiratori.



6.6.2.4

La Giuria ha il diritto di esaminare le armi, l'equipaggiamento, la posizione, ecc., dei tiratori in qualsiasi momento, anche durante la gara. L'intervento non deve essere fatto mentre il tiratore sta sparando un colpo (o una serie di colpi nelle gare tempo). Tuttavia, quando viene coinvolta la sicurezza, deve essere intrapresa una azione immediata.

6.6.2.5

La Giuria deve supervisionare la distribuzione dei bersagli, l'assegnazione delle linee di tiro e i tempi di svolgimento della gara.

6.6.2.6

La Giuria deve esaminare ciascun reclamo presentato alla Direzione di Gara in conformità con il Regolamento e le norme UITSS. Dopo consultazione con gli Ufficiali di Gara e altri, direttamente interessati, la Giuria si pronuncia, verbalizzando la propria decisione, in merito a ciascun reclamo presentato.

6.6.2.7

La maggioranza della Giuria deve essere sempre presente in poligono durante la gara in modo che, se necessario, può essere convocata per prendere una decisione immediata. Il Presidente di Giuria deve assicurare la presenza di un sufficiente numero di membri della Giuria stessa in ogni momento, incluso anche il periodo degli allenamenti ufficiali e pre-gara.

6.6.3

La Giuria deve decidere in tutti i casi non contemplati nel Regolamento e Regole UITSS. Tali decisioni devono essere prese nello spirito e nell'ambito del Regolamento e Regole UITSS di cui sopra. Ogni decisione di questo tipo deve essere messa per iscritto (verbalizzata) e inviata alla UITSS in modo che le necessarie norme vengano chiarite o modificate.

6.6.4

Tiratori e/o dirigenti delle squadre non devono essere membri di Giuria. In ogni momento della gara, i membri di Giuria non devono consigliare o assistere i tiratori oltre quanto previsto dalle Regole UITSS,

6.7

UFFICIALI DI GARA

E' obbligatorio astenersi da qualunque conversazione col tiratore o dal formulare qualsiasi commento circa il punteggio o il rimanente tempo di gara.

6.7.1

Compiti e responsabilità del Direttore di Tiro

6.7.1.1

Per ogni settore specifico, deve essere nominato un Direttore di Tiro che ha la direzione di tutti gli Ufficiali di Gara e del personale operante negli stand di tiro. Egli è responsabile della corretta conduzione delle attività di tiro. Egli sarà responsabile di tutti i comandi di gara impartiti in tutti gli impianti di tiro ed deve anche essere responsabile della corretta cooperazione tra componenti la Direzione di Tiro e la Giuria;

6.7.1.2

assume le decisioni per la rapida risoluzione di qualsiasi guasto tecnico e per rendere disponibile il personale e il materiale necessario per eventuali riparazioni. Deve, inoltre, risolvere personalmente tutte le difficoltà non risolvibili dagli Ufficiali di Gara del suo stand. Un servizio di riparazione immediata deve far capo al Direttore di Tiro per la risoluzione dei problemi in ogni momento. Per i casi che superano la capacità del servizio di riparazione, devono essere impartite disposizioni supplementari;

6.7.1.3

in cooperazione con il Direttore dell'Ufficio Classifica, è responsabile dell'efficace e rapido conteggio dei punti di tutti i bersagli.



- 6.7.1.4** se necessario, partecipa al sorteggio per l'assegnazione delle linee di tiro.
- 6.7.2** **Compiti e responsabilità del Commissario di tiro**
Deve essere designato un Commissario di tiro per ogni sezione di ciascuno stand di tiro, oppure per ciascun gruppo di cinque ÷ dieci linee di tiro. I Commissari di Tiro devono:
- 6.7.2.1** essere responsabile verso il Direttore di Tiro della condotta della gara nel settore di tiro che gli è stato affidato e deve cooperare sempre con i Membri della Giuria;
- 6.7.2.2** chiama i tiratori per far occupare le linee di tiro assegnate a ciascuno di loro;
- 6.7.2.3** controlla i nomi ed i numeri dorsali dei tiratori assicurandosi che corrispondano a quelli della Start List, del Registro di Poligono, delle Schede di Tiro e dei tabelloni - se usati;
- 6.7.2.4** verificare che siano stati esaminati ed approvati: armi e mire, indumenti ed accessori dei tiratori;
- 6.7.2.5** controllare la posizione di tiro dei tiratori e avvisare la Giuria di eventuali irregolarità;
- 6.7.2.6** dare gli ordini richiesti o necessari;
- 6.7.2.7** prendere i necessari provvedimenti in seguito a malfunzionamenti, reclami, disturbi o qualsiasi altro problema insorga durante la gara;
- 6.7.2.8** in caso di utilizzo di bersagli di carta, curare la corretta registrazione dei colpi da parte dei Commissari marcatori;
- 6.7.2.9** supervisionare il corretto funzionamento dei bersagli;
- 6.7.2.10** ricevere i reclami e consegnarli a un membro della giuria;
- 6.7.2.11** essere responsabile della registrazione sul registro di gara, sul bersaglio o sulla striscia della stampante e sul tabellone segnapunti quando installato, di tutte le irregolarità, disturbi, penalità, inceppamenti, tiri incrociati, colpi consentiti oltre il tempo regolamentare, colpi ripetuti, ecc.
- 6.7.3** **Doveri e compiti del Commissario marcatore – Bersagli di carta**
Un Commissario marcatore deve essere designato per ogni linea di tiro. I Commissari marcatori devono:
- 6.7.3.1** compilare o verificare l'esatta rispondenza delle informazioni sul tabellone segnapunti e sulle schede di tiro (nomi dei tiratori, numero di dorsale, numeri delle linee di tiro, ecc.);
- 6.7.3.2** informare il tiratore quando può iniziare con tiri di prova o di gara; il tiratore deve informare chiaramente il Commissario se intende eseguire colpi di prova o colpi di gara; ciò deve essere confermato dal Commissario Marcatore.
Per evitare incomprensioni, al tiratore vengono affidati due cartellini con le scritte **PROVA** e **GARA**. In aggiunta, ciascun cartellino deve riportare il disegno "in piccolo" di un bersaglio di prova o di gara. Il tiratore deve



semplicemente mostrare al Commissario l'appropriato cartellino.

- 6.7.3.3** avere un cannocchiale in caso di cambio di bersagli lontani; in tal caso, deve aspettare alcuni secondi prima di segnalare che il bersaglio può essere cambiato, così che il tiratore possa localizzare i suoi colpi;
- 6.7.3.4** segnare il valore provvisorio di ogni colpo sulla scheda di tiro e sulla tabella segnapunti posta al di sopra o accanto alla sua scrivania a beneficio degli spettatori;
- 6.7.3.5** in poligoni dove i bersagli tornano automaticamente alla linea di tiro, raccogliarli subito dopo ogni serie di dieci colpi e riporli in un contenitore chiuso da lasciare in consegna a personale autorizzato, che a sua volta, lo consegnerà agli ufficiali addetti alla classifica;
- 6.7.4** **Doveri e compiti del Commissario marcatore – Bersaglio Mobile - Bersagli cartacei**
- 6.7.4.1** Controlla l'iscrizione sulla lista dei turni di tiro, la scheda di tiro per assicurarsi che il nome del tiratore, il numero di dorsale, il numero di linea e quello della sezione concordino.
- 6.7.4.2** Trascrive il risultato e lo confronta con il monitor TV, se utilizzato. La trascrizione dei punti sulla scheda di tiro deve essere fatta in maniera che l'Ufficio controllo e classifica possa identificare i passaggi a destra e a sinistra.
- 6.7.4.3** **Compiti e funzioni del Commissario di linea - Bersaglio Mobile**
- 6.7.4.3.1** Il Commissario di Linea deve posizionarsi in modo da poter vedere se il tiratore è pronto e sentire il suo annuncio di "pronto". Egli deve essere in grado di osservare il sistema di segnalazione del punteggio dopo ciascun tiro, vedere il punteggio e nello stesso tempo osservare il segnale di partenza del bersaglio.
- 6.7.4.3.2** Il Commissario di Linea manovra il tasto di partenza, il tasto di arresto e quello per cambiare la velocità della corsa da lenta a veloce. Qualora non vi sia un programma elettronico per le corse miste la manovra manuale dovrà essere eseguita dopo un piano di corse approvato dalla Giuria.
- 6.7.5** **Compiti e responsabilità dei Commissari alla linea dei bersagli cartacei**
- 6.7.5.1** Il numero dei Commissari ai bersagli deve corrispondere al numero dei Commissari di linea. Nell'operare nel fossato, sono responsabili del settore o del gruppo di bersagli loro assegnato, di assicurare che i bersagli siano rapidamente cambiati, conteggiati e sollevati per il successivo colpo.
- 6.7.5.2** Se il foro di un colpo non può essere individuato sul bersaglio, il Commissario ha il compito di determinare se il foro si trova su un bersaglio vicino e, consultandosi con la Giuria e il Direttore di Tiro, risolvere la situazione.
- 6.7.5.3** Quando si usano caricatori per portabersagli automatici, i Commissari sono responsabili: del corretto caricamento dei bersagli nelle apparecchiature;



del recupero dei bersagli e prepararli per la consegna all'Ufficio Classifica. Inoltre essi sono responsabili della segnalazione sui bersagli le irregolarità che possono essersi verificate.

- 6.7.5.4** Assicurarsi che non ci siano fori di colpi sulla superficie bianca del bersaglio, e che eventuali segni di colpi sul telaio del porta-bersagli siano chiaramente evidenziati.
- 6.7.6** **Compiti e responsabilità dei Commissari alla linea dei bersagli cartacei - Bersaglio Mobile**
- Il Commissario ai bersagli e un assistente devono trovarsi su ciascun lato di tutti i settori usati per la competizione. Il Commissario ai bersagli deve:
- 6.7.6.1** assicurarsi che i bersagli giusti siano montati sul porta-bersagli nell'ordine indicato;
- 6.7.6.2** posizionare correttamente i mezzi bersagli o le visuali ridotte dei 50 m. Chiudere correttamente i fori dei proiettili. Stabilire il ritmo della segnalazione del punteggio. etc.;
- 6.7.6.3** esaminare il bersaglio dopo ogni corsa e assicurarsi che ogni colpo venga segnalato correttamente sia per il valore che per la posizione;
- 6.7.6.4** assicurarsi che il bersaglio sia rivolto nella corretta direzione prima di ogni corsa;
- 6.7.6.5** quando indica il punteggio, dare il valore più basso al colpo quando è vicino all'anello di demarcazione dei punti;
- 6.7.6.6** alla conclusione di ogni serie si devono togliere i bersagli dal porta-bersagli, riporli in un contenitore sicuro in attesa di essere portati all'Ufficio Classifica. L'addetto al trasporto dei bersagli deve trasmetterli, insieme al foglio di osservazioni, al più tardi dopo che il secondo tiratore ha finito di tirare.
- 6.7.6.7** I fori dei colpi di prova su bersagli a 50 m devono essere chiusi con un bollino nero.
- 6.7.6.8** Ogni serie inizia con 4 colpi di prova, se il tiratore non li tira dovrà essere posto un bollino nero sul bersaglio corrispondente al di fuori degli anelli dei punti.
- 6.7.6.9** I colpi di gara sui bersagli a 50 m devono essere chiusi con un bollino trasparente. I bollini devono essere applicati in modo da non coprire le righe questo per consentire all'Ufficio Classifica la valutazione del colpo. L'ultimo colpo sul bersaglio non sarà chiuso.
- 6.7.6.10** **Regole di gara specifiche nel Bersaglio Mobile a 10 m**
- 6.7.6.10.1** A seconda del sistema usato, il cambio dei bersagli può essere effettuato da un Commissario ai bersagli o da un assistente purché essi abbiano una adeguata protezione di sicurezza. Il Commissario e il suo assistente é responsabile del cambio dei bersagli nei tempi e nei usuali ritmi di tempo.
- 6.7.7** **Commissari alla linea dei bersagli cartacei - 25m**
- 6.7.7.1** Un Commissario ai bersagli deve essere designato per ogni stand di tiro, o per ogni cinque ÷ dieci bersagli. Il loro numero deve corrispondere a quello dei Commissari di tiro.



- 6.7.7.2 Il Commissario alla linea dei bersagli deve:**
- 6.7.7.2.1** essere responsabile del gruppo di bersagli a lui assegnati;
 - 6.7.7.2.2** segnalare al membro della Giuria tutti i colpi dubbi, e, una volta che la decisione è stata presa, egli deve segnalare la posizione e l'entità del punto;
 - 6.7.7.2.3** assicurare che i punti vengano conteggiati velocemente e con accuratezza, e che i bersagli vengano efficacemente contrassegnati, tappati e/o sostituiti, nel rispetto del regolamento;
 - 6.7.7.2.4** collabora a risolvere - in cooperazione con il Direttore di tiro e la Giuria - situazioni dubbie nel rispetto del regolamento.
- 6.7.7.3 Secondo Commissario marcatore – Bersagli di carta - 25m**
- Tutti i punteggi delle gare a 25 m vengono conteggiati ufficialmente nello stand di tiro. Il secondo Commissario marcatore sta sulla linea dei bersagli. Deve registrare sulle schede di tiro i punti chiamati dal Commissario ai bersagli. Se c'è una disparità non risolvibile fra i due punteggi, fa fede quello registrato dal secondo Commissario marcatore.
- 6.7.7.4 Commissario addetto ai bollini**
- Nelle gare a 25 m - finché la valutazione dei punti non è terminata, il Commissario addetto ai bollini non deve rimuovere il bersaglio o il foglio di controllo e non deveappare i buchi:
- sul bersaglio,
 - sul foglio di controllo,
 - sul contro-bersaglio.
- 6.7.8 Membri della Giuria alla linea dei bersagli- 25m**
- 6.7.8.1** A 25 m. quando vengono usati bersagli cartacei, un membro della giuria deve essere nominato un membro della Giuria per ogni stand di tiro o per ogni cinque o dieci bersagli. Egli deve accompagnare il Commissario al bersaglio sulla linea dei bersagli.
 - 6.7.8.2** Il Membro di Giuria deve assicurarsi che i bersagli siano ispezionati prima che inizi la valutazione, per determinare l'esatto numero dei colpi e quelli che necessitano calibrazione, ecc. Eventuali dubbi devono essere risolti prima che inizi la valutazione.
 - 6.7.8.3** Decisioni su situazioni di dubbio devono essere prese da due membri della giuria e dal commissario addetto ai bersagli. Uno dei membri della giuria agirà come presidente e procederà all'inserimento del calibro, se necessario.
 - 6.7.8.4** Il membro della Giuria deve assicurare che tutti i risultati registrati dal secondo Commissario marcatore siano corretti, e che le decisioni della Giuria siano doverosamente annotate e certificate sulle schede di tiro.



- 6.7.8.5** Il membro della Giuria deve assicurare che i bersagli non siano tappati, e che i colpi non siano evidenziati dai dischetti colorati prima che le situazioni dubbie non siano state risolte e il punteggio non sia stato registrato correttamente dal secondo Commissario marcatore.
- 6.7.8.6** Quando si usano **bersagli elettronici**, uno o più membri della giuria di classifica devono essere presenti per collaborare nella risoluzione di eventuali casi dubbi circa il punteggio. Membri della giuria di pistola devono collaborare, in caso si devono prendere decisioni e che siano disponibili soltanto due o meno membri della giuria di classifica.
- 6.7.9** **Commissario al bersaglio – Bersagli elettronici**
- 6.7.9.1** Il Commissario ai Bersagli deve assicurare che sulla superficie bianca del bersaglio non vi siano buchi di proiettile, e che ogni segno di proiettile sul telaio sia chiaramente indicato,appare **contro-bersagli** e **cartoncini posteriori**, e cambiare i **fogli di controllo**.
- 6.7.9.2** Il **contro-bersagli**, i **cartoncini posteriori** ed i **fogli di controllo** non devono essere tappati o cambiati fino al termine di tutte le operazioni di valutazione.
- 6.7.10** **Ufficiale tecnico – Bersagli elettronici**
- 6.7.10.1** Gli Ufficiali Tecnici possono essere designati per far funzionare e mantenere efficiente il sistema dei bersagli elettronici, suggerire soluzioni ai Commissari di tiro e ai membri della Giuria, ma non prendere decisioni.
- 6.7.10.2** Prima dell'inizio di ogni turno, un membro della Giuria deve ispezionare i bersagli elettronici per confermare quanto segue:
- 6.7.10.3** che non ci siano fori di proiettile sulla superficie bianca del bersaglio;
- 6.7.10.4** che ogni impatto di colpo sull'intelaiatura sia chiaramente indicato;
- 6.7.10.5** che i contro-bersagli siano privi di fori da proiettile;
- 6.7.10.6** che i cartoncini posteriori siano privi di fori da proiettile;
- 6.7.10.7** che i fogli di controllo siano stati sostituiti.
- 6.7.11** **Procedura per l'esame di bersagli elettronici a seguito di: reclami, rimostranze, mancate assegnazioni di punti, ecc.**
- 6.7.11.1** Un membro della giuria raccoglie i seguenti elementi (necessita annotare su ciascuno di essi: il numero di linea, l'orientamento della carta, il foglio o bersaglio, il turno, le serie e l'ora in cui è effettuata l'operazione):
- 6.7.11.1.1** - il foglio di controllo (25 m/ 50 m). Se la posizione di uno o più fori è fuori del foglio di controllo, prima che il foglio di controllo sia rimosso, deve essere determinata la relazione geometrica tra i fori posizionati sul foglio di controllo e quelli posizionati sul contro-bersaglio;



- 6.7.11.1.2 - cartoncini posteriori, (25 m, 50 m, 300 m):
- 6.7.11.1.3 - il contro-bersaglio (25 m);
- 6.7.11.1.4 - la banda di cartoncino nero (10 m);
- 6.7.11.1.5 - la banda di gomma nera (50 m);
- 6.7.11.1.6 - il Rapporto d'incidente (IR);
- 6.7.11.1.7 - la stampa dei dati della memoria del bersaglio elettronico (LOG print);
- 6.7.11.1.8 - la registrazione di informazioni dal computer dei bersagli elettronici (se necessario).
- 6.7.11.2 Un membro della Giuria deve esaminare la faccia del bersaglio elettronico, e la superficie, e registrare la posizione di eventuali colpi all'esterno della visuale nera.
- 6.7.11.3 Non deve essere fatta alcuna cancellazione della memoria dei singoli bersagli elettronici prima che ne abbia dato il permesso la Giuria.
- 6.7.11.4 Il numero dei fori di proiettile deve essere contato, e va tenuto conto della loro posizione. I membri della Giuria devono esaminare gli elementi sopraelencati e poi eseguire stime individuali prima che venga presa una decisione formale di Giuria.
- 6.7.11.5 Un membro della Giuria deve supervisionare ogni intervento manuale di controllo dei risultati del computer (introduzione di penalità, punteggi corretti dopo malfunzionamenti, ecc.).
- 6.8 PROCEDURE DI CLASSIFICA.**
- 6.8.1 L'Ufficio Classifica deve esporre i risultati preliminari sul tabellone dei risultati il più presto possibile dopo ogni turno, ripresa e completamento di ogni gara.
- 6.8.1.1 I Risultati finali devono essere pubblicati sul tabellone principale dopo che sia trascorso il tempo per il reclamo.
- 6.8.2 Il fascicolo delle Classifiche Ufficiali deve contenere:
 - 6.8.2.1 l'indice;
 - 6.8.2.2 la Certificazione dei Risultati firmata dal Delegato tecnico e da tutti i componenti della Giuria di Gara;
 - 6.8.2.3 l'elenco dei Responsabili della Direzione di Gara;
 - 6.8.2.4 l'elenco delle Sezioni/G.S. partecipanti comprensivo del numero di concorrenti iscritti, possibilmente suddivisi per specialità, dei concorrenti partecipanti e di quelli risultati assenti e il conseguente numero totale di prestazioni registrate;
 - 6.8.2.5 il programma di gara;
 - 6.8.2.6 una lista degli atleti premiati con medaglia;



- 6.8.2.7** una lista degli Sezioni vincitrici di medaglie (tipo e numero);
- 6.8.2.8** una lista dei nuovi record e di quelli eguagliati;
- 6.8.2.9** i risultati finali elencati in ordine di Categoria e di Specialità riconosciute, secondo gli standard UITSS.
Uomini: carabina 10 m, 50 m e 300 m; pistola, 10m, 25m, 50m; bersaglio mobile 10m e 50m.
Donne: stesso ordine. Juniores Uomini: stesso ordine. Juniores Donne: stesso ordine. Ragazzi: stesso ordine. Allievi: stesso ordine. Master: stesso ordine. I risultati dovranno essere firmati in calce dal Direttore dell'Ufficio Classifica.
- 6.8.2.9.1** Queste liste dovranno riportare per ciascun tiratore, almeno il nome e cognome, Il numero di iscrizione, la Sezione G.S. di appartenenza, il punteggio conseguito, comprensivo delle singole serie, ed eventuali annotazioni al risultato (penalità, ecc.).
- 6.8.5** La **Giuria di Classifica** deve supervisionare la valutazione e tutto il lavoro svolto nell'Ufficio Classifica e sulla linea dei bersagli a 25 m. Indica come deve essere controllato ogni colpo dubbio, ne determina il valore, e risolve qualsiasi problema riguardante reclami sulla valutazione dei punti. La classifica ufficiale deve essere verificata e firmata da un Membro della Giuria di Classifica a conferma della sua regolarità.
- 6.8.6** Quando vengono usati **Bersagli Elettronici** molte di queste funzioni vengono assicurate da queste apparecchiature, comunque la Giuria di classifica deve risolvere ogni interrogativo/reclamo relativo alla valutazione dei colpi .
- 6.8.7** Nelle Gare Federali, nei Campionati e in tutte le gare ufficiali i bersagli delle seguenti gare debbono essere controllati nell' Ufficio Classifica:
- 6.8.7.1** tutte le gare di carabina a 10 m, 50 m e 300 m (solo bersagli di carta);
- 6.8.7.2** tutte le gare di pistola a 10 m e 50 m (solo bersagli di carta); tutte le gare di pistola a 25 metri (solo bersagli di carta) sono controllate sulla linea dei bersagli;
- 6.8.7.3** tutte le gare di Bersaglio Mobile a 10 m e 50 m (solo bersagli di carta);
- 6.8.7.4** tutti i risultati delle gare che sono stati valutati e registrati nello stand di tiro, sono considerati risultati provvisori.
- 6.8.8** Tutti i bersagli di gara che vanno controllati nell'Ufficio Classifica devono essere trasportati in un contenitore chiuso, dalla linea dei bersagli all'Ufficio Classifica, con una adeguata sicurezza.
- 6.8.9** I bersagli di gara per le competizioni che sono controllati nell'Ufficio Classifica devono essere numerati e devono essere concordanti con la scheda di tiro. L'Ufficio Classifica è responsabile della corretta numerazione dei bersagli e deve verificarli prima della loro consegna al Direttore di tiro od altro Ufficiale di gara.
- 6.8.10** Il Direttore di Tiro e il Direttore dell'Ufficio Classifica sono responsabili della pronta consegna dei bersagli all'Ufficio Classifica subito dopo l'ultimazione del tiro, in modo che non ci sia ritardo nella compilazione dell'elenco dei risultati.



- 6.8.11** Nell'Ufficio Classifica le seguenti procedure devono essere controllate da un secondo Membro:
- 6.8.11.1** determinare il valore di ciascun colpo;
 - 6.8.11.1.1** determinare e contare le mouche;
 - 6.8.11.2** sommare il valore dei colpi o i punti da detrarsi;
 - 6.8.11.3** annotarli sulla scheda di tiro;
 - 6.8.11.4** sommare il risultato delle serie ed il totale complessivo.
- 6.8.12** Ogni Membro deve autenticare il suo operato siglando il bersaglio, la scheda di tiro e l'elenco dei risultati.
- 6.8.13** Indipendentemente dalla determinazione dei risultati, la Giuria di Classifica deve esaminare i migliori 10 risultati individuali e i migliori 3 risultati di squadra prima della pubblicazione dei risultati finali.
- 6.8.14** **Valutazione dei colpi**
- 6.8.14.1** Tutti i fori dei proiettili sono valutati attribuendo loro il valore più alto della zona del bersaglio o dell'anello che è toccato dal foro del proiettile. Se una parte dell'anello del punteggio (linea di separazione fra le zone di punteggio) è toccata dal foro del proiettile, il colpo deve essere valutato con il valore più alto delle due zone di punteggio. Il colpo è così determinato sia dal foro del proiettile che dall'inserimento del calibro nel foro che tocca con il margine esterno una parte dell'anello di punteggio. Fa eccezione a questa regola la valutazione della mouche nei bersagli di carabina ad aria compressa.
 - 6.8.14.2** Il valore dei colpi dubbi deve essere determinato con l'uso di un calibro o di altro strumento che sia stato approvato dalla UITS I calibri devono essere sempre inseriti nei fori con il bersaglio in posizione orizzontale.
 - 6.8.14.3** Quando l'accurato uso del calibro ad inserimento è reso difficile dalla vicinanza di un altro foro, il valore del colpo deve essere determinato mediante l'uso di un calibro inciso su una piastrina di materiale trasparente, di aiuto per ricostruire la posizione di un anello di punteggio o il numero di fori di proiettile che si sono sovrapposti.
 - 6.8.14.4** Se due membri (Ufficiali di Gara) dell'Ufficio Classifica non concordano sul valore del colpo, deve essere immediatamente richiesta la decisione della Giuria.
 - 6.8.14.5** Il calibro può essere inserito in ogni foro di proiettile una sola volta e solo da un membro della Giuria. Per questa ragione l'uso del calibro deve essere registrato sul bersaglio dai membri dell'Ufficio Classifica che vi apporranno la loro sigla ed il valore del colpo.
 - 6.8.14.6** I fori dei colpi al di fuori degli anelli di punteggio sui bersagli dei tiratori sono registrati come mancanti.
- 6.8.15** Tutte le irregolarità, penalità, colpi mancati, inceppamenti, tempo supplementare concesso, colpi/serie ripetuti/e o annullati, ecc., devono essere chiaramente riportate sul Registro Rapporto di Incidente (*episodio di gara*) IR (consultare il modello posto in appendice a queste norme), sul Registro di Gara (RR), sulla striscia della stampante (bersaglio



elettronico), sul bersaglio e sulla Scheda di Tiro (bersaglio cartaceo) da un Commissario e/o da un Membro della Giuria di Gara per richiamare l'attenzione degli operatori dell'Ufficio Classifica.

- 6.8.16** Le **detrazioni dal punteggio** devono essere sempre fatte nella serie nella quale è stata commessa la violazione. Se si tratta di detrazioni a carattere generale, queste devono essere applicate al colpo di gara di valore più basso della prima serie di gara.
- 6.9** **PROCEDURA DI CONTEGGIO PUNTI A 25 M (BERSAGLI CARTACEI)**
- 6.9.1** La scheda di tiro (tenuta dal secondo Commissario marcatore) deve essere firmata dal Commissario ai bersagli e da un membro della Giuria. La scheda originale va mandata all'ufficio classifiche tramite mezzi sicuri, per verificare trascrizioni parziali e finali.
- 6.9.1.1** **Strappi**
- 6.9.1.1.1** I colpi sparati mentre il bersaglio è in movimento non vanno considerati a segno a meno che la dimensione massima orizzontale del foro di proiettile (la traccia dell'impronta del piombo viene esclusa dalla misurazione) misuri non più di 7 mm nelle gare di PSp, PS e PA o di 11 mm nelle gare di PGC.
- 6.9.1.1.2** Il foro di proiettile, allungato orizzontalmente nel bersaglio, deve essere valutato con un misuratore di strappi. Quando il bordo interno delle linee incise tocca un anello tra i punti, sarà accreditato il punto di valore più alto delle due zone.
- 6.9.1.2** La Giuria deve supervisionare tutte le procedure di assegnazione di punti.
- 6.9.1.2.1** Controllo, assegnazione e trascrizione del valore dei colpi.
- 6.9.1.2.2** Non appena il Commissario ai bersagli riceve il segnale che lo stand di tiro è in sicurezza, i bersagli devono essere ruotati in posizione di apertura. Il Commissario ai bersagli, insieme ad almeno un membro della Giuria, deve segnalare il valore dei fori di proiettile su ogni bersaglio, e comunicarli ad alta voce al Commissario marcatore sulla linea di tiro. Il Commissario marcatore li riporta sulla tabella segna punti.
- 6.9.1.2.3** Il secondo Commissario marcatore deve accompagnare il Commissario ai bersagli e trascrivere il valore dei colpi determinato da quest'ultimo sulla scheda di tiro.
- 6.9.1.2.4** La posizione ed il valore del colpo sul bersaglio deve essere indicato al tiratore e agli spettatori come segue:
- 6.9.1.2.4.1** utilizzando dischetti colorati nelle gare di pistola automatica. Questi dischetti devono avere un diametro che varia da 3 cm a 5 cm, di colore rosso su un lato e bianco sull'altro. Devono avere un alberino passante attraverso il centro che si estende su entrambi i lati, approssimativamente di 5 mm di diametro e 30 mm di lunghezza. Dopo ogni serie da cinque colpi, e dopo che il valore dei colpi è stato deciso e proclamato, il Commissario ai bersagli deve inserire i dischetti nei fori dei proiettili;
- 6.9.1.2.4.2** un dieci deve essere mostrato con il lato rosso rivolto al tiratore, punti inferiori a dieci con quello bianco. Dopo che i colpi sono stati mostrati in questa maniera, il risultato totale della serie deve essere riportato sulla tabella segna punti vicina alla linea di tiro, e trascritto dal secondo Commissario marcatore; deve anche essere comunicato il totale della serie. I dischetti vanno quindi rimossi e i bersagli tappati;



6.9.1.2.4.3 nelle gare con Pistola Sportiva, Pistola Standard e Pistola Grosso Calibro, i colpi e loro posizioni vengono indicati tramite una bacchetta con un manico lungo circa 30 cm e con un dischetto sulla parte terminale di diametro da 3 cm a 5 cm, rosso da un lato e bianco dall'altro. Il dischetto va piazzato sopra il foro di proiettile nell'anello da dieci con il lato rosso rivolto verso il tiratore, quando il Commissario ai bersagli annuncia il valore dei colpi; per punti inferiori a dieci va mostrato il lato bianco. Dove viene eseguita una serie di colpi sullo stesso bersaglio, i punti vanno comunicati a partire dai dieci. Il totale della serie deve essere comunicato dopo che tutti i colpi sono stati indicati singolarmente.

6.9.1.2.4.4 I colpi di prova vanno indicati e registrati.

6.9.2 Punteggi assegnati ufficialmente nello stand di tiro

6.9.2.1 Il Commissario di tiro e il Commissario ai bersagli devono verificare che i risultati sulla tabella segna-punti siano uguali a quelli sulla scheda di tiro.

6.9.2.2 Qualora vi fossero discordanze sulla assegnazione di un punto, vanno risolte immediatamente.

6.9.2.3 Appena i colpi vengono indicati e registrati:

6.9.2.3.1 (PA e riprese di celere) i bersagli devono essere tappati e preparati per la serie successiva; oppure

6.9.2.3.2 i bersagli devono essere sostituiti ed i contro-bersagli tappati o sostituiti per la serie successiva,

6.9.2.3.3 i bersagli e i contro-bersagli devono essere rimossi rapidamente e sostituiti con nuovi bersagli per il successivo tiratore.

6.9.2.4 La scheda di tiro completata deve essere firmata dal tiratore accanto al punteggio totale prima di lasciare lo stand per identificare il proprio punteggio.

6.10 REGOLE DI COMPORTAMENTO PER TIRATORI ED UFFICIALI

6.10.1 Durante le manifestazioni sportive che si svolgono sotto l'egida della UITSS non sono in alcun modo consentite manifestazioni politiche, religiose, razziali.

6.10.2 Ogni squadra deve avere un Dirigente accompagnatore che è responsabile del mantenimento della disciplina nella squadra. Può essere nominato come accompagnatore di squadra un tiratore. In ogni momento l'accompagnatore ufficiale deve collaborare con gli Ufficiali di Gara per tutto quanto è inerente alla sicurezza, al corretto svolgimento della competizione ed allo spirito sportivo. Il Dirigente di squadra è responsabile di tutte le attività ufficiali riguardanti la squadra stessa

6.10.2.1 Conoscenza delle Regole

Tutti i tiratori, dirigenti di squadra e ufficiali di gara devono avere familiarità con il Regolamento di Tiro e le Regole UITSS e devono assicurare che queste siano rispettate. E' responsabilità di ogni tiratore allinearsi con le suddette Regole



- 6.10.3 Il Dirigente accompagnatore ha la responsabilità di:**
- 6.10.3.1** completare con accuratezza le iscrizioni e di trasmetterle agli ufficiali competenti entro le previste scadenze;
 - 6.10.3.2** recepire in maniera approfondita il programma di gara;
 - 6.10.3.3** garantire che ciascun tiratore si presenti, pronto a sparare, alla linea di tiro assegnata, all'ora esatta, con le armi e l'equipaggiamento controllati;
 - 6.10.3.4** prendere visione dei risultati e presentare gli eventuali reclami;
 - 6.10.3.5** osservare quanto contenuto nei comunicati provvisori e in quelli ufficiali, i punteggi e gli annunci;
 - 6.10.3.6** ricevere le informazioni ufficiali e le richieste e comunicarle ai componenti la squadra.
- 6.10.4 Il tiratore deve presentarsi**, pronto a sparare, alla linea di tiro assegnata, all'ora esatta, con le armi e l'equipaggiamento controllati.
- 6.10.5 Assistenza al tiro durante lo svolgimento della gara**
- 6.10.5.1** Quando il tiratore è sulla linea di tiro, **è vietato** dargli **consigli di qualsiasi tipo**. Quando il tiratore è sulla linea di tiro, può parlare soltanto con i Membri di Giuria o gli Ufficiali di Gara.
 - 6.10.5.2** **Se un tiratore desidera parlare** con qualcuno, egli deve scaricare l'arma, lasciarla in condizioni di sicurezza sulla linea di tiro (se possibile sul pancone). Nel caso in cui l'arma è munita di otturatore, quest'ultimo deve essere arretrato in posizione di apertura. Un tiratore può lasciare la linea di tiro, solo dopo aver informato di ciò il Commissario e senza disturbare gli altri tiratori.
 - 6.10.5.3** Se un **accompagnatore desidera parlare** con un suo tiratore che sta sulla linea di tiro, egli non deve contattarlo direttamente o parlargli, ma deve richiedere l'autorizzazione al Commissario o ad un Membro di Giuria che chiamerà il tiratore fuori dalla linea di tiro.
 - 6.10.5.4** Se un accompagnatore della squadra o il tiratore viola le regole relative all'assistenza, la prima volta deve essere ammonito. In caso di ripetizione dell'infrazione devono essere comminati due (2) punti di penalità che devono essere sottratti dal punteggio del tiratore. L'accompagnatore della squadra deve allontanarsi dalle vicinanze della linea di tiro.
- 6.10.6 Penalità per la Violazione delle Norme**
- 6.10.6.1** In caso di violazione delle norme o di inosservanza dei comandi impartiti dagli Ufficiali di Gara o dalla Giuria si comminano al tiratore le seguenti penalità a cura della Giuria o di un suo Membro.
 - 6.10.6.1.1** L'ammonizione va comminata al tiratore senza lasciare dubbi di sorta in merito al fatto che trattasi di **AMMONIZIONE** ufficiale e deve essere mostrato il cartellino giallo. Tuttavia, non è necessario far precedere le altre penalità con l'ammonizione. Un membro della Giuria registra l'evento sul Rapporto d'incidente e sul Registro di Gara.
 - 6.10.6.2** La detrazione di punti dal risultato, va comminata da almeno due (2) Membri di Giuria che mostrano un cartellino verde su cui è scritto



DETRAZIONE. Un membro della Giuria registra il provvedimento sul Registro di Incidente, sulla Scheda di Tiro o sulla striscia della stampante e sul Registro di Gara.

- 6.10.6.3** La squalifica, un Membro della Giuria mostra all'interessato un cartellino rosso su cui è scritto **SQUALIFICA**. Questo provvedimento può essere adottato unicamente con decisione della maggioranza della Giuria.
- 6.10.6.3.1** Nel caso di squalifica durante la Finale, il tiratore sarà classificato all'ultimo posto nella graduatoria dei finalisti, ma conserva il suo punteggio ottenuto nella qualificazione compreso ogni spareggio disputato prima della finale.
- 6.10.6.4** Le dimensioni dei cartellini devono essere circa 70 x 100 mm.
- 6.10.6.5** **La Giuria deve graduare le sanzioni secondo i seguenti criteri:**
- 6.10.6.5.1** Nel caso di **aperte violazioni** del Regolamento si deve comminare per prima una **AMMONIZIONE**, in modo che il tiratore possa correggere l'errore. Quando è possibile, l'ammonizione deve essere data nel corso del periodo di allenamento o durante i colpi di prova. Se il tiratore non corregge l'errore entro il termine stabilito dalla Giuria, devono essere detratti due (2) punti dal suo risultato. Se il tiratore persiste nel non correggere l'errore gli si deve comminare la squalifica;
- 6.10.6.5.2** in caso di **violazione occulta** delle norme, cioè quando il sotterfugio è deliberatamente nascosto, si deve comminare direttamente la squalifica.
- 6.10.6.6** Se un tiratore **disturba** o arreca danno ad **un altro tiratore** in modo contrario all'etica sportiva mentre quest'ultimo sta sparando, gli si devono detrarre 2 punti. Se il fatto si ripete, deve essere comminata la squalifica.
- 6.10.6.7** Se un tiratore, quando gli viene chiesto di dare una spiegazione circa un episodio accaduto, fornisce coscientemente e consapevolmente **false informazioni**, gli si deve comminare la deduzione di due (2) punti. In casi più gravi, può essergli comminata la squalifica.
- 6.10.6.8** Se un tiratore maneggia un'arma in un **modo pericoloso** o viola una qualsiasi regola di sicurezza, egli può essere squalificato dalla Giuria.
- 6.11** **PROCEDURE E NORME DI GARA**
- 6.11.1** **Gestione dei Bersagli**
- 6.11.1.1** **Bersagli cartacei**
- 6.11.1.1.1** **Carabina e Pistola a 10 m**
- 6.11.1.1.1.1** Negli stand a 10 m, il cambio dei bersagli viene normalmente eseguito dal tiratore stesso sotto la supervisione del Commissario di Tiro. Il tiratore ha la completa responsabilità di tirare ai bersagli corretti.
- 6.11.1.1.1.2** Qualora previsto dall'organizzatore, immediatamente dopo ciascuna serie di 10 colpi, il tiratore deve deporre i suoi 10 bersagli in un luogo adatto affinché il commissario li possa riporre in un contenitore di sicurezza che sarà ritirato da personale autorizzato per la consegna all'Ufficio Classifica.
- 6.11.1.1.2** **Carabina e Pistola a 50 m**



6.11.1.1.2.1 Se si usano **porta-bersagli o cambia-bersagli automatici**, il tiratore può autonomamente procedere al cambio del bersaglio oppure, tale operazione può essere effettuata dal Commissario Marcatore. Il tiratore, comunque, ha la completa responsabilità di tirare al bersaglio giusto.

6.11.1.1.2.2 Se il tiratore ritiene il **cambio dei bersagli e/o la segnalazione troppo lenti**, può rivolgersi al Direttore di Tiro; se il Direttore di Tiro o il componente la giuria considera il reclamo giustificato deve correggere la situazione. Se non c'è miglioramento, il tiratore o l'accompagnatore può protestare presso la Giuria. La Giuria può concedere una estensione di tempo fino a un massimo di 10 minuti. Tali reclami non possono essere presentati negli ultimi 30 minuti di gara ad eccezione di circostanze straordinarie.

6.11.1.2 Bersagli Elettronici

E' essenziale che durante l'allenamento i tiratori debbano familiarizzare con i pulsanti di controllo dell'apparecchiatura elettronica che riporta la forma del bersaglio sullo schermo del monitor (è possibile operare con lo ZOOM) e della modalità del cambio dai colpi di prova a quelli di gara (MATCH). Nelle gare a 10 e 50 m, il passaggio da prova a match avviene sotto la responsabilità del tiratore. Se il tiratore ha dei dubbi, deve chiedere l'assistenza di un Commissario di Tiro. Nelle gare a 25 metri il controllo e la responsabilità è del personale di servizio nello stand.

6.11.1.2.1 Non è permesso **oscurare in tutto o in parte lo schermo** del monitor a servizio del tiratore. L'intero schermo deve essere visibile al Personale di Gara e alla Giuria.

6.11.1.2.2 Né i tiratori né gli Ufficiali di Gara possono **toccare il pannello della stampante** e/o il nastro di carta dall'inizio alla fine della gara, salvo se autorizzati da un Membro della Giuria. I tiratori, prima di lasciare la piazzola di tiro, devono apporre la loro firma - per accettazione del risultato - sul nastro della stampante accanto al valore del punteggio totale.

6.11.1.2.3 Quando un tiratore non firma il nastro della stampante, un Membro della Giuria o un Ufficiale di Gara deve apporre la sua sigla sostitutiva sul nastro della stampante per consentire che esso sia inviato all'Ufficio Classifica.

6.11.2 Regole di Competizione per Carabine e Pistole a 10 e 50m

6.11.2.1 Tempo di Preparazione

6.11.2.1.1 Ai tiratori devono essere concessi dieci (10) minuti prima dell'inizio della competizione per la loro preparazione finale. Durante il Tempo di Preparazione i bersagli di prova devono essere visibili. Prima dell'inizio del Tempo di Preparazione, dopo aver verificato che il turno precedente è terminato, il Direttore di Tiro deve consentire ai tiratori di sistemare la loro attrezzatura sulla postazione di tiro assegnata. Il Direttore di Tiro annuncerà quando il turno precedente è terminato. I controlli preliminari da parte degli Ufficiali di Gara e della Giuria devono essere completati prima che inizi il tempo di preparazione.

6.11.2.1.2 Poi darà il seguente annuncio: **"IL TEMPO di PREPARAZIONE INIZIA ORA"**. Prima e durante il Tempo di Preparazione, i tiratori possono maneggiare la loro arma, effettuare il tiro a secco, sollevarla ed eseguire esercizi di mira sulla linea di tiro purché nell'area antistante la linea del fuoco non sia presente del personale operante.



- 6.11.2.2 Start**
- 6.11.2.2.1** Nessun colpo può essere sparato prima dell'inizio della gara.
- 6.11.2.2.2** La gara è considerata iniziata dal momento in cui il Direttore di Tiro ha dato il comando di inizio "START". Ogni colpo sparato dopo che il tiratore ha completato i suoi colpi di prova deve essere registrato per la gara. E' consentito il tiro a secco.
- 6.11.2.3 Colpi di Prova – Colpi prima del comando START e dopo il comando Stop**
- 6.11.2.3.1** I **colpi di prova** (in numero illimitato) possono essere sparati prima dell'inizio di ciascuna competizione o posizione. Una volta che sia stato sparato il primo colpo di gara, non saranno consentiti ulteriori colpi di prova se non con il permesso della giuria nei casi previsti da questo regolamento. Ogni ulteriore(i) colpo(i) di prova in contrasto alla presente regola, deve essere conteggiato come mancante (0) nella competizione.
- 6.11.2.3.2** Il colpo o i colpi **sparati prima dell'inizio** del tempo ufficiale di gara sono penalizzati con **la detrazione di due (2) punti** - per ciascun colpo sparato - dal primo bersaglio di gara. Il colpo o i colpi che non sono stati sparati affatto, devono essere conteggiati come mancati sull'ultimo bersaglio(i) di gara. Ciò vale anche per i colpi sparati dopo che é terminato il tempo ufficiale della gara, a meno che il D.T. o un membro della Giuria, abbia autorizzato la protrazione del tempo ufficiale della gara. Se il colpo(i) sparato(i) in ritardo non può essere identificato, sarà annullato(i) quello(i) di valore più alto presente(i) su quel bersaglio.
- 6.11.3 Tempo residuo**
- 6.11.3.1** Il Direttore di Tiro deve informare i tiratori del tempo rimasto, per mezzo di un altoparlante, sia a 10 minuti che a 5 minuti prima del termine del tempo di gara.
- 6.11.3.2** La competizione deve terminare con il comando "**STOP**" o altro segnale appropriato.
- 6.11.3.3** Se un colpo/i è sparato/i dopo il comando o il segnale "**STOP**", quel colpo (i) deve essere conteggiato come colpo(i) mancato(i). Se il colpo(i) non può essere identificato, deve essere sottratto dal punteggio di quel bersaglio il miglior colpo(i) che sarà conteggiato come mancante(i).
- 6.11.4 Regole specifiche per la gara con armi ad aria a 10 metri**
- 6.11.4.1** Se un tiratore **rilascia gas propellente** durante il periodo di preparazione, per la prima violazione, riceverà una AMMONIZIONE, per la seconda e le successive ripetizioni dell'infrazione subirà una DEDUZIONE di due (2) punti di penalità (per ciascuna infrazione) detratti dal colpo di valore più basso della prima serie di gara.
- 6.11.4.1.1** Qualsiasi emissione di gas propellente, dopo che il primo bersaglio di gara è stato posizionato, senza che il piombino abbia raggiunto il bersaglio, sarà considerato come colpo mancato. Eccetto nel corso delle Finali, é ammesso il tiro a secco (senza rilascio di gas propellente).
- 6.11.4.1.2** Se un tiratore desidera cambiare, o ricaricare, la sua bombola di gas, per fare ciò egli deve lasciare la linea di tiro (solo a permesso ottenuto). Nessun tempo supplementare sarà concesso per compensare il tempo



perso dal tiratore che lascia la linea di tiro per sostituire o ricaricare la bomboletta di aria o gas.

- 6.11.4.2** L'arma deve essere caricata con un (1) solo piombino.
- 6.11.4.2.1** Se accidentalmente l'arma venga caricata con più di un (1) piombino:
- 6.11.4.2.2** se il tiratore è a conoscenza della situazione, egli deve alzare la mano libera per indicare al Commissario che ha un inconveniente in corso. Un Commissario di Tiro deve sovrintendere poi allo scaricamento dell'arma. Non sarà irrogata alcuna penalità. Non è concesso alcun tempo di recupero ed il tiratore può continuare la gara;
- 6.11.4.2.3** se il tiratore non è consapevole della situazione anomala in atto, non appena si rende conto di quanto è accaduto, deve comunicarlo all'ufficiale di Gara che darà inizio alla seguente procedura:
- 6.11.4.2.4** se si rilevano due (2) colpi sul bersaglio, sarà accreditato il punteggio di valore più elevato ed il secondo colpo sarà annullato;
- 6.11.4.2.5** se sul bersaglio c'è un (1) solo colpo, questo sarà conteggiato.
- 6.11.5** **Interruzioni**
- 6.11.5.1** Se un tiratore deve interrompere il tiro per **più di tre (3) minuti** per colpa non propria, egli può chiedere un recupero di tempo pari alla quantità di tempo perso; oppure, quando l'interruzione si è verificata durante gli ultimi minuti della gara, il recupero del tempo rimanente più un (1) minuto.
- 6.11.5.2** Se un tiratore deve interrompere il tiro per **più di 5 minuti o deve cambiare la linea di tiro**, egli – alla ripresa del tiro - nel lasso di tempo che gli rimane, compresa l'eventuale estensione di tempo concesso più cinque (5) minuti addizionali, può sparare un illimitato numero supplementare di colpi di prova su un bersaglio di prova. Se il sistema automatico di cambio bersagli non può fornire un nuovo bersaglio di prova, i colpi di prova saranno sparati sul successivo bersaglio di gara non ancora usato. Di conseguenza, sul successivo bersaglio di gara - d'intesa con le istruzioni ricevute dalla Direzione di Tiro o dalla Giuria - saranno sparati due (2) colpi di gara (a meno che ci sia un solo colpo rimanente). I Membri della Direzione di Tiro o della Giuria devono assicurarsi che una dettagliata annotazione sia riportata sul Registro d'incidente e se possibile sulla Scheda di Tiro da parte del Commissario Marcatore.
- 6.11.5.3** **Qualunque estensione di tempo** concessa dalla Giuria o dagli Ufficiali di Gara deve essere chiaramente annotata - dichiarandone il motivo - sul Registro di Incidente e sulla Scheda di Tiro.
- 6.11.6** **Infrazioni e Provvedimenti disciplinari**
- 6.11.6.1** Se un tiratore inizia la gara con **un'arma o equipaggiamento non controllata o approvato**, dovrà essere penalizzato con la detrazione di due (2) punti dal punto di minor valore della prima serie di gara. Non gli sarà concesso di continuare fino a quando l'arma o l'equipaggiamento sia stato approvato dall'Ufficio Controllo Equipaggiamenti. Egli potrà riprendere il tiro solo nel momento stabilito dalla Giuria di Gara. Non gli saranno concessi né tempo né colpi di prova supplementari.
- 6.11.6.2** Se prima o durante la competizione, un tiratore **altera l'arma o**



l'equipaggiamento già controllato in modo che esso non è più conforme al regolamento, egli deve essere squalificato.

- 6.11.6.3** Se sorgono dubbi relativamente ad una alterazione, l'arma o l'equipaggiamento deve essere riportato al controllo per una nuova ispezione ed approvazione.
- 6.11.6.4** Se un tiratore **arriva tardi** alla gara, egli può parteciparvi, ma non gli sarà concesso alcun tempo supplementare, a meno che il suo ritardo sia dovuto a circostanze non dipendenti da lui. Se ciò viene dimostrato, la Giuria concederà, se possibile, il tempo supplementare, senza però sconvolgere il programma generale della gara. In tali casi, per il ritardo di tempo, la Giuria di Gara determinerà quando e su quale linea di tiro egli può recuperare il tempo (o le serie).
- 6.11.6.5** Se l'equipaggiamento di un tiratore è stato approvato dall'Ufficio Controllo Equipaggiamenti, ma il tiratore non è in grado di **esibire la relativa scheda** all'inizio della gara, egli può cominciare, ma verrà penalizzato con la detrazione di due (2) punti dal punto di minor valore della prima serie di gara se egli, o il suo allenatore o l'accompagnatore ufficiale, non dovesse riuscire ad ottenere, prima del termine ufficiale del tempo di gara di quella ripresa o turno, la conferma che l'equipaggiamento ha preventivamente superato l'esame dall'Ufficio Controllo. Il tiratore (o l'accompagnatore ufficiale o l'allenatore) è comunque sempre responsabile del recarsi appositamente presso l'Ufficio Controllo Equipaggiamenti per ottenere la suddetta conferma. Non gli sarà concesso alcun tempo supplementare.
- 6.11.6.5.1** BM 50 m detrazione di due (2) punti dal punteggio totale.
- 6.11.7** **Colpi Irregolari nelle gare a 10 m, 50 m e 300 m**
- 6.11.7.1** **Colpi eccedenti in una gara o posizione**
- 6.11.7.1.1** Se in una gara o in una posizione un tiratore spara più colpi di quanti siano previsti dal programma, il colpo(i) in più sarà annullato(i) sull'ultimo bersaglio(i) di gara. Se il colpo(i) non può essere identificato, sarà annullato(i) il colpo(i) di valore più alto dall'ultimo bersaglio di gara. Il tiratore deve inoltre essere penalizzato con la detrazione di due (2) punti per ogni colpo sparato in più detratti dal colpo(i) di valore più basso nella prima serie.
- Nelle gare a 25 m si applica la stessa regola ma la detrazione avverrà nella serie interessata.
- 6.11.7.2** **Colpi eccedenti sul bersaglio cartaceo**
- 6.11.7.2.1** Se un tiratore spara su uno dei suoi bersagli di gara **più colpi** di quelli previsti dal programma, egli non deve essere penalizzato per i primi due (2) colpi. Per il terzo ed i successivi colpi mal posizionati, dovrà essere penalizzato di 2 punti per ogni colpo, nella serie in cui commette l'errore. Egli deve sparare un numero corrispondente di colpi in meno sui successivi bersagli in modo che il numero di colpi complessivi corrisponda a quelli previsti dal programma di gara.
- 6.11.7.2.2** La procedura di assegnazione del punteggio in questa situazione richiede che il valore dei colpi in eccesso sia trasferito sui bersagli contenenti un numero di colpi minore rispetto al programma, portando così ogni bersaglio a contenere il numero complessivo di colpi previsto dal programma e dal Regolamento.
- 6.11.7.2.3** Se il colpo(i) da trasferire non può essere chiaramente individuato dalle annotazioni riportate sul registro di gara, il colpo(i) di valore inferiore sarà



trasferito nel successivo bersaglio(i) ed il colpo(i) di valore più alto dovrà essere considerato nel precedente bersaglio(i), cosicché il tiratore non possa trarne vantaggio in una eventuale graduatoria di classifica.

6.11.7.2.4 Ogni gara di tre posizioni deve essere considerata come una competizione unica.

6.11.8 Tiri Incrociati

6.11.8.1 I colpi di gara incrociati devono essere registrati come mancati.

6.11.8.1.1 Se un tiratore **spara un colpo di prova su un bersaglio di gara** di un altro tiratore, egli dovrà essere penalizzato con la detrazione di 2 punti dalla prima serie del proprio risultato.

6.11.8.2 Se un tiratore **spara un colpo di prova sul bersaglio di prova** di un altro tiratore, non incorre in penalità.

6.11.8.3 Se un tiratore riceve un **colpo incrociato confermato** ed è impossibile determinare l'appartenenza del colpo, gli deve essere accreditato il colpo di valore più alto dei colpi indeterminati.

6.11.8.4 Se su un bersaglio di gara di un tiratore ci sono più colpi di quanti previsti dal programma di gara e, se **non è possibile confermare** che un altro tiratore(i) abbia sparato il colpo(i), deve essere annullato(i) il(i) colpo(i) di valor più alto.

6.11.8.5 Se un tiratore **non vuole riconoscere** come suo un colpo sul proprio bersaglio, egli deve immediatamente comunicare il fatto al Commissario di Tiro.

6.11.8.6 Se il Commissario conferma che il tiratore non ha sparato il colpo in questione, deve annotarlo immediatamente sul Registro di Incidente e sul Registro di Gara e il colpo deve essere annullato.

6.11.8.7 Se il Commissario non può confermare, oltre ogni ragionevole dubbio, che il tiratore non ha sparato il colpo/i contestato(i), il colpo/i deve essere accreditato al tiratore e deve, quindi, essere registrato.

6.11.8.8 Quanto segue deve essere considerato come motivo per giustificare l'annullamento di un colpo:

6.11.8.8.1 se il Marcatore o un Commissario di Tiro conferma attraverso la sua osservazione del tiratore e del bersaglio che il tiratore non ha sparato il colpo;

6.11.8.8.2 se approssimativamente nello stesso momento, venga segnalato un colpo mancato da parte di un altro tiratore posizionato su una delle due o tre linee di tiro limitrofe oppure, da un Marcatore o da un altro Commissario di Tiro.

6.11.8.9 Quando si usano **bersagli elettronici a 300 m**, un colpo incrociato non dovrebbe essere registrato dal bersaglio che lo riceve, perché viene ricevuta dal computer di controllo una indicazione di colpo incrociato. Pertanto, al tiratore che non ritrova sul proprio monitor la segnalazione del colpo tirato, verrà attribuito uno zero (0) con l'indicazione che egli ha generato il fuoco incrociato.

6.11.9 Disturbi



Se un tiratore ritiene che egli sia stato disturbato durante l'esecuzione di un colpo, egli, tenendo abbassata l'arma puntandola verso il basso, senza arrecare disturbo agli altri tiratori, deve immediatamente riferire l'evento all'Ufficiale di Gara o ad un Membro di Giuria.

- 6.11.9.1** Se la richiesta è considerata giustificata:
- 6.11.9.1.1** il colpo(i) deve essere annullato ed il tiratore può ripetere il colpo(i) o la serie.
- 6.11.9.2** Se la richiesta è considerata ingiustificata:
- 6.11.9.2.1** il colpo deve essere accreditato al tiratore che può continuare la sua gara; in questo caso, non gli sarà comminata alcuna sanzione.
- 6.12** **INCEPPAMENTI**
- 6.12.1** Se un tiratore ha un **cattivo funzionamento dell'arma o delle munizioni**, egli, con il permesso del Direttore di Tiro o della Giuria, può provvedere alla riparazione, o continuare a sparare con un'altra arma.
- 6.12.1.1** **Gli INCEPPAMENTI AMMESSI in gara sono:**
- 6.12.1.1.1** una cartuccia non esplose;
- 6.12.1.1.2** una pallottola o un piombino resta nella canna;
- 6.12.1.1.3** l'arma non spara nonostante sia stato azionato lo scatto;
- 6.12.1.1.4** l'estrattore non estrae la cartuccia.
- 6.12.1.2** Se si sostituisce l'arma, questa dovrà essere controllata ed approvata dall'Ufficio Controllo Equipaggiamenti.
- 6.12.2** Il tempo supplementare massimo concesso per le riparazioni o per la sostituzione dell'arma è di 15 minuti. Il tiro deve essere completato nello stesso turno.
- 6.12.2.1** Alla ripresa del tiro, nell'ambito del tempo residuo, sono consentiti colpi di prova in numero illimitato, ma soltanto prima di riprendere a sparare i colpi di gara.
- 6.12.2.2** Tempi e colpi di prova supplementari, devono essere concessi solo se l'interruzione non è dovuta a un errore del tiratore.
- 6.12.2.3** In tutti i casi il Direttore di Tiro o la Giuria devono essere informati in modo da poter decidere sulle misure da adottare.
- 6.12.3** **Gli INCEPPAMENTI NON AMMESSI in gara sono:**
- 6.12.3.1** Il tiratore non ha caricato l'arma;
- 6.12.3.2** il tiratore non ha tirato il grilletto;
- 6.12.3.3** il tiratore poteva ragionevolmente correggere l'anomalia che ha prodotto l'inceppamento.
- 6.13** **GUASTO DEI SISTEMI ELETTRONICI - 10 m, 50 m e 300 m**



- 6.13.1 In caso di guasto di tutte le apparecchiature di uno stand:**
- 6.13.1.1** l'ora al momento del guasto ed il tempo di gara già trascorso deve essere registrato dal Direttore di Tiro e dalla Giuria;
- 6.13.1.2** tutti i colpi di gara sparati da ciascun tiratore fino a quel momento devono essere contati e registrati; nel caso di mancanza di energia elettrica, al fine di permettere di stabilire il numero dei colpi registrati dal bersaglio, è necessario attendere fino al ripristino del servizio: non necessariamente l'indagine deve essere fatta attraverso l'analisi sul monitor posto sulla linea del fuoco.
- 6.13.2** Dopo che il guasto è stato riparato e tutto lo stand ha ripreso a funzionare, verranno concessi cinque **(5) minuti di tempo supplementari** che saranno aggiunti al restante tempo della gara. L'ora di inizio deve essere annunciata con l'altoparlante con un anticipo di almeno cinque (5) minuti. Ai tiratori deve essere concesso di riprendere posizione nei cinque (5) minuti precedenti il riavvio della competizione. Durante il rimanente tempo di gara, ma solo prima dei colpi di gara, sarà concesso di sparare un numero illimitato di colpi di prova.
- 6.13.3 Procedura sul guasto di un solo bersaglio nelle gare a 10 m, 50 m e 300 m.**
- 6.13.3.1** Se l'apparato non può essere riparato entro 5 minuti, il tiratore sarà spostato su una linea di riserva e, quando egli sarà pronto a riprendere il fuoco, saranno **aggiunti cinque (5) minuti** di tempo al suo rimanente tempo di gara. Gli sarà concesso di sparare dei colpi di prova in numero illimitato prima che egli inizi a sparare i restanti colpi di gara.
- 6.13.4 Reclamo per l'errata registrazione o visualizzazione di un colpo sul monitor di un bersaglio elettronico.**
- 6.13.4.1** Il tiratore deve immediatamente informare del guasto il più vicino Commissario di Tiro. Il Commissario deve prendere nota scritta dell'ora del reclamo. Uno o più Membri di Giuria devono recarsi sulla linea del fuoco.
- 6.13.4.2** Il tiratore sarà invitato a sparare un ulteriore colpo sul suo bersaglio.
- 6.13.4.2.1** Se il valore e la posizione di questo colpo vengono registrati e visualizzati sul monitor, si comanderà al tiratore di continuare la gara. Il valore e la posizione e l'ora di effettuazione di questo colpo ripetuto devono essere registrati. L'ora del colpo supplementare, il suo numero progressivo (compreso quello del colpo non registrato), il suo valore, la sua posizione ed il numero della linea di tiro, devono essere comunicati per iscritto alla Giuria e trascritti anche sul Registro di Gara (RR) e sul Rapporto d'incidente (IR).
- 6.13.4.2.2** Dopo la fine di quel turno di gara, sarà attivata la **Procedura di Esame del Punteggio sui Bersagli Elettronici**. Utilizzando queste informazioni, l'ora e la posizione del colpo supplementare, la Giuria di classifica deciderà se tutti i colpi sparati, compreso quello supplementare, sono stati registrati dal computer.
- 6.13.4.2.3** Se si accerta che tutti i colpi sono stati correttamente registrati, saranno inseriti nel conteggio del risultato del tiratore: il colpo oggetto del reclamo ed il colpo sparato immediatamente dopo quello contestato (il colpo



supplementare). Di conseguenza, l'ultimo colpo sparato sarà annullato (in più per la gara).

- 6.13.4.2.4** Se il colpo dubbio non è stato individuato applicando la **Procedura per l'esame del punteggio del bersaglio elettronico** né lo si è rinvenuto posizionato altrove - ai fini della definizione del punteggio del tiratore - devono essere conteggiati solo quei colpi registrati correttamente con l'esclusione dell'ultimo colpo sparato (perché extra ai fini della gara).
- 6.13.4.2.5** Se il colpo contestato non è stato localizzato nella memoria del computer, ma è stato localizzato altrove, la Giuria di classifica determinerà la sua validità ed il suo valore.
- 6.13.4.3** Se il colpo supplementare sparato non viene registrato o mostrato sul monitor e l'apparato non può essere riparato entro 5 minuti, il tiratore sarà spostato su una linea di riserva e, quando egli sarà pronto a riprendere il fuoco, saranno **aggiunti cinque (5) minuti** di tempo al suo rimanente tempo di gara. Gli sarà concesso di sparare dei colpi di prova in numero illimitato.
- 6.13.4.3.1** **Nelle gare di Carabina e pistola 10 m e 50 m**, il tiratore ripeterà i due (2) colpi di gara che non sono stati registrati sul display della linea utilizzata in precedenza.
- 6.13.4.3.2** **Nelle gare di Bersaglio Mobile a m 10** al tiratore saranno concessi due (2) minuti per riprendere la sua posizione e concessi dei colpi di prova come da Regolamento. Poi ripeterà i due (2) colpi di gara che non erano stati registrati o visualizzati nel precedente impianto e sparerà i rimanenti colpi della serie.
- 6.13.4.4** Al tiratore verranno conteggiati tutti i colpi comparsi sul monitor del primo bersaglio più tutti i colpi di gara correttamente sparati che compariranno sul secondo bersaglio utilizzato. Se i due colpi supplementari verranno poi ritrovati nella memoria del precedente bersaglio, essi saranno annullati.
- 6.13.4.5** Se durante la serie di colpi di prova un tiratore reclama circa la corretta registrazione o valutazione del colpo(i), la Giuria può concedergli il trasferimento su un'altra linea di tiro. Il tiratore avrà diritto ad un adeguato tempo di recupero. Sulla linea di tiro iniziale, la Giuria esamina il colpo(i) di prova il più presto possibile applicando la **procedura di Esame del Punteggio sui Bersagli Elettronici** sull'originale punto di fuoco.
- 6.13.4.5.1** Se dall'esame risulta che il bersaglio installato sulla linea iniziale ha fornito un risultato corretto, il tiratore sarà penalizzato con la **DEDUZIONE** di due (2) punti dal colpo di valore più basso della prima serie di gara.
- 6.13.5** **Guasto alla striscia di avanzamento di carta o di gomma**
- 6.13.5.1** Se la Giuria stabilisce che il guasto è ascrivibile al non corretto avanzamento della striscia di carta o di gomma, il tiratore sarà spostato su una linea di riserva. Gli saranno concessi colpi di prova in numero illimitato, da sparare nel tempo di gara rimastogli incrementato del tempo in più concessogli. Poi egli ripeterà il numero di colpi di gara stabiliti dalla Giuria. Al tiratore sarà accreditato il punteggio di tutti i colpi che sono stati correttamente mostrati sul monitor del precedente bersaglio più il punteggio di tutti i colpi di gara che è stato necessario sparare sul secondo bersaglio per il completamento della gara. Al termine del turno di gara, la Giuria di



Classifica deciderà quali colpi devono essere conteggiati su ciascun bersaglio.

6.13.6 Reclamo relativo al valore del colpo sul Bersaglio Elettronico

6.13.6.1 Terminato il turno di gara e prima che le apparecchiature siano reimpostate per il turno successivo, gli UdG dovranno effettuare la stampa dettagliata del "log-print" (sequenza eventi memorizzati dal sistema) delle stampanti in servizio su quelle linee di tiro su cui sono stati fatti reclami o mosse osservazioni nonché su quelle ad esse immediatamente adiacenti.

6.13.6.2 Al termine del turno di gara, si instaurerà la **Procedura di Esame del Punteggio sui Bersagli Elettronici**. Ciascun colpo non evidenziato deve essere conteggiato dalla Giuria di Classifica.

6.14 SPAREGGIO

6.14.1 Parità individuali

6.14.1.1 Tutte le parità dovranno essere interrotte, ad eccezione per i risultati che coincidono con il punteggio massimo ottenibile.

6.14.2 Procedura di conteggio

Nei casi di parità che si verificano nelle specialità a 300, 50, 25 e 10 metri (ove non sono previsti gli spareggi alla fine della prestazione), il criterio per stabilire l'ordine della classifica è il seguente:

6.14.2.1 il più alto numero di mouches;

6.14.2.2 il punteggio più alto dell'ultima serie di 10 colpi (senza mouches o decimali); se la parità permane, retrocedendo di serie in serie finché non si risolve la situazione di parità;

6.14.2.3 Il più alto numero di 10, 9, 8, ecc.;

6.14.2.4 se la parità persiste, i tiratori vengono classificati a pari merito ed elencati in ordine alfabetico secondo il loro cognome.

6.14.2.4.1 I tiratori che partecipano ad uno spareggio, saranno classificati secondo il risultato di quest'ultimo. Le restanti parità relative alle posizioni inferiori in classifica, saranno decise con le regole del conteggio alla rovescia iniziando dai punti realizzati in ciascuno spareggio(i).

6.14.3 Specialità a metri 25 senza l'effettuazione di finali

6.14.3.1 Nella definizione della classifica per i primi tre posti, se due o più tiratori hanno riportato lo stesso punteggio, la parità dovrà essere interrotta con l'effettuazione dello spareggio condotto con la modalità di colpo su colpo. (rif. Norme per l'effettuazione dello spareggio nelle specialità a metri 25).

6.14.3.2 Quando diversi tiratori sono in parità per più di una posizione in classifica, si svolgerà per primo lo spareggio relativo alla posizione più bassa in classifica seguita dalla posizione di livello più alta fin quando tutte le parità saranno interrotte.



- 6.14.5** Per le **Specialità di Bersaglio Mobile** consultare la Sezione 10 Regole sul Bersaglio Mobile.
- 6.14.6** **Per le Specialità Olimpiche (con Finale)**
- Se al termine del turno di qualificazione, alcuni tiratori, candidati a disputare la finale, hanno realizzato lo stesso punteggio, la parità sarà interrotta con l'effettuazione di uno spareggio a cui farà seguito la definitiva graduatoria. In questo caso, per quei tiratori, non saranno applicate le norme di cui allo spareggio individuale.
- 6.14.6.1** Lo spareggio deve iniziare al più presto possibile dopo il termine del tempo di reclamo, dopo che i punti ufficiali sono stati assegnati sul tabellone principale. Se lo spareggio non viene effettuato all'ora prestabilita e formalmente annunciata, i tiratori coinvolti devono restare in contatto con il Direttore di tiro, in attesa dell'annuncio relativo ad ora e posto.
- 6.14.6.2** Ai tiratori in situazione di parità verranno assegnate le linee di tiro a partire da sinistra secondo la classifica redatta in base al valore delle mouches .
- 6.14.6.3** Se un tiratore non si presenta per lo spareggio, sarà collocato ultimo nella classifica di questo spareggio. Se due o più tiratori non si presentano per lo spareggio, saranno classificati in base alle regole per le parità individuali.
- Durante lo spareggio, malfunzionamenti ed altre irregolarità devono essere trattate in conformità con il regolamento UIT. Durante lo spareggio è ammesso un solo inceppamento; la ripetizione o il completamento della serie si svolgerà immediatamente.
- 6.14.6.4** **Nelle specialità a 10 e 50 m**, Saranno dati cinque (5) minuti di tempo per la Preparazione e i colpi di Prova. A seguire saranno sparati cinque (5) colpi (valutati con i decimali) su comando, nella pertinente posizione di tiro, nel tempo di 75 secondi (45 secondi nella posizione a terra) per ogni colpo. Se la situazione di parità persiste, essa sarà decisa colpo per colpo finché ogni parità sarà risolta.
- 6.14.6.5** **Regole per gli spareggi nelle gare a 25 m)**
- Ai tiratori in parità - per estrazione a sorte fatta dalla Giuria, saranno assegnati nuove linee di tiro nell'impianto per le Qualificazioni. Se il numero dei tiratori in parità é maggiore dei gruppi di bersagli disponibili, anche la sequenza di tiro sarà determinata per sorteggio.
- 6.14.6.5.1** In caso di una ulteriore parità di punti, lo spareggio continuerà fino alla interruzione di ogni parità.
- 6.14.6.5.2** Spareggi:

il tempo di preparazione è di due (2) minuti:

Specialità	Spareggio	prova
Pistola Automatica	Una (1) serie in quattro (4) sec.	Una (1) serie in quattro (4) sec.
Pistola Sportiva Pistola Grosso cal.	Una (1) serie di cinque (5) colpi di: tiro celere	Una (1) serie di cinque (5) colpi di: tiro celere
Pistola Standard	Una (1) serie di cinque (5) colpi nel tempo di 10 sec.	Una (1) serie di cinque (5) colpi nel tempo di 150 sec.



In caso di **ulteriore punteggio di parità**, si deve procedere a un secondo spareggio di **una** serie. Se la parità permane ancora, lo spareggio continuerà fino alla interruzione di ogni parità.

6.14.7 Parità di squadra

6.14.7.1 Le parità in gare a squadra devono essere decise sommando i risultati di tutti i membri di una squadra, e seguendo le procedure dello spareggio individuale (per le squadre non si effettuano spareggi).

6.15 RECLAMI ED APPELLI

6.15.1 Tasse per reclami

6.15.1.1 Reclami Euro 25,00

6.15.1.2 Appelli Euro 50,00

6.15.1.3 La tassa deve essere restituita se il reclamo viene accettato, mentre è trattenuta, dal Comitato Organizzatore, se il reclamo viene respinto.

6.15.2 Reclami Verbali

Ogni tiratore o accompagnatore ufficiale ha il diritto di presentare reclamo, immediatamente e verbalmente, alla Direzione del tiro o al Membro di Giuria, contro un episodio della gara o contro una decisione od una azione. Tali reclami, per i quali bisogna corrispondere la relativa tassa, possono concernere le seguenti questioni:

6.15.2.1 un tiratore o un accompagnatore di squadra ritiene che i Regolamenti UITSS o il Programma di Gara non siano stati osservati durante lo svolgimento della gara;

6.15.2.2 un tiratore o un accompagnatore non concorda su una decisione o sull'operato di un Ufficiale di Gara, del Direttore di Tiro o di un Membro di Giuria;

6.15.2.3 un tiratore è stato disturbato o danneggiato da altri tiratori(e), Ufficiali(e) di Gara, spettatori(e), giornalisti(a) o da altre persone o cause;

6.15.2.4 un tiratore ha avuto una lunga interruzione nel tiro causata dal guasto dell'impianto di tiro, da chiarimenti su irregolarità o da altra(e) causa(e);

6.15.2.5 un tiratore è stato danneggiato da irregolarità riguardanti i tempi di gara, incluso i tempi di gara troppo brevi rispetto a quelli previsti.

6.15.2.6 Gli Ufficiali di Gara, il Direttore di Tiro e/o il Membro di Giuria devono valutare immediatamente i reclami verbali e assumere immediate ed opportune misure per correggere la situazione o per sottoporre il reclamo all'esame collegiale della Giuria per il giudizio. In tali casi, se necessario, l'Ufficiale di Gara o un Membro della Giuria può fermare temporaneamente il tiro.

6.15.3 Reclami Scritti



- 6.15.3.1** Ogni tiratore o accompagnatore ufficiale che **non sia d'accordo** con l'operato o la decisione presa su un **reclamo verbale** può opporre un reclamo scritto alla Giuria. Ogni tiratore o accompagnatore ufficiale ha anche il diritto di presentare un **reclamo scritto** senza che sia stato fatto un reclamo verbale. Tutti i reclami scritti devono essere presentati non più tardi di 30 minuti da quando è accaduto il fatto in contestazione e devono essere accompagnati dalla tassa prevista.
- 6.15.3.2** I reclami devono essere presentati alla Direzione di Gara che deve fornire gli **appositi modelli**.
- 6.15.4** **Reclami sui punteggi**
Le decisioni emesse dalla Giuria di Classifica sul valore o il numero dei colpi su un bersaglio sono definitive e non possono essere appellate.
- 6.15.4.1** **Limite di tempo per i Reclami**
- 6.15.4.1.1** Tutti i reclami sui risultati devono essere presentati **entro 10 minuti** dopo la pubblicazione dei punteggi non ufficiali sul tabellone principale. L'ora indicante la scadenza della presentazione dei reclami deve essere precisata sul tabellone stesso immediatamente dopo che l'affissione è stata completata. L'Ufficio presso cui va presentato il reclamo sul risultato deve essere indicato nel Programma ufficiale della gara.
- 6.15.4.2** **Punteggi determinati dai bersagli elettronici**
- 6.15.4.2.1** Se un tiratore **contesta il valore di un colpo**, il reclamo sarà accettato se la contestazione avviene prima del colpo successivo / serie nelle gare a 25 m (ad eccezione dei casi di guasti relativi all'avanzamento della carta o della gomma dell'apparecchio o di guasti agli altri bersagli) oppure, se la contestazione è relativa all'ultimo colpo, entro il tempo massimo di tre (3) minuti.
- 6.15.4.2.2** Se la contestazione riguarda il valore di un colpo, al tiratore sarà richiesto di sparare un altro colpo alla fine della competizione, in modo che questo ulteriore colpo potrà essere conteggiato quando il valore corretto del colpo contestato non può essere determinato ed il reclamo sia stato accolto.
- 6.15.4.2.3** Se il reclamo riguarda il valore un colpo diverso da zero o la mancata registrazione ed il fatto non confermato in fase di verifica, sarà comminata la penalità di due (2) punti da detrarre dal punteggio del tiro contestato e deve essere corrisposta la tassa di reclamo.
- 6.15.4.2.4** L'accompagnatore ufficiale o il tiratore ha il diritto di conoscere la decisione relativa al colpo contestato.
- 6.15.4.3** **Bersagli Cartacei**
- 6.15.4.3.1** Quando in una gara sono utilizzati i bersagli cartacei, un tiratore o un accompagnatore che ritenga che un colpo sia stato valutato o registrato in modo non corretto può reclamare contro quella valutazione, tranne per le decisioni sul valore dei colpi attribuiti con l'uso collegiale del calibro, che sono definitive ed inappellabili. I reclami sui risultati possono essere presentati soltanto sui punti che sono stati decisi senza l'uso del calibro o per gli errori commessi nella



trascrizione dei dati in classifica o sulla scheda di tiro. Deve essere corrisposta la tassa per i reclami.

6.15.4.3.2 Nel caso di utilizzo dei bersagli cartacei, L'accompagnatore ufficiale o il tiratore ha il diritto di visionare il foro(i) del colpo(i) oggetto(i) del reclamo ma non gli è consentito in alcun modo toccare il bersaglio(i).

6.15.5 Appelli

6.15.5.1 In caso di disaccordo con una decisione della Giuria di Gara, la questione può essere appellata con un ricorso alla Giuria di Appello. Tali appelli devono essere presentati da un Dirigente o da un Rappresentante per scritto non più tardi di un'ora (1) dopo che la decisione della Giuria è stata resa pubblica. In particolari circostanze, con decisione della Giuria di Appello, il tempo di presentazione dell'appello può essere esteso fino a 24 ore. Tale decisione, relativamente alla questione per la quale è stato proposto l'appello, può comportare il rinvio della cerimonia di premiazione.

6.15.5.2 **La decisione della Giuria di Appello è finale.**

6.15.6 **Le copie di tutte le decisioni** concernenti i reclami scritti e gli appelli devono essere inoltrate dal Comitato Organizzatore o dal Delegato tecnico alla Segretaria Generale della UIS insieme alla Relazione ed ai Risultati per consentirne l'esame da parte della UIS.

6.16 FINALI NELLE SPECIALITA' OLIMPICHE

6.16.1	Procedure Generali
6.16.1.1	Nelle specialità olimpiche il risultato della gara deve essere considerato come Qualificazione per la Finale. Partecipano alla Finali i migliori otto (8) tiratori della Qualificazione, tranne nella Pistola Automatica, dove partecipano i migliori sei (6) tiratori. Le linee di tiro saranno assegnate, partendo da sinistra, in base alla posizione in classifica della Qualificazione.
6.16.1.2	In tutte le Finali, tranne la Pistola Automatica, devono essere utilizzati bersagli elettronici oppure macchine per la lettura dei bersagli oppure strumenti manuali che suddividono ogni zona di punteggio in 10 sezioni (es. 1.1, 1.2, 1.3, ecc., fino ad un massimo di 10.9). I colpi sui bersagli cartacei che non possono essere determinati con le macchine per la lettura dei bersagli saranno attribuiti manualmente dai membri di Giuria con strumenti approvati dalla UIS.
6.16.1.3	Tutti i comandi devono essere impartiti in lingua italiana.
6.16.2	Presentazione allo stand della Finale
6.16.2.1	Gli accompagnatori ufficiali sono responsabili della presentazione dei loro tiratori alla Giuria, nell'Area di Preparazione, almeno trenta (30) minuti prima dell'orario previsto per l'inizio della Finale, con tutto l'equipaggiamento necessario. I Finalisti devono presentarsi con il loro equipaggiamento, gli indumenti da tiro e l'uniforme della Sezione di appartenenza che potrà essere indossata nella cerimonia di premiazione. I Finalisti devono indossare solo l'equipaggiamento da tiro. Nell'Area di Preparazione, gli Ufficiali di Gara e i



	membri della Giuria devono completare i loro controlli compreso, ove previsto, il controllo del peso dello scatto. Nello stand della Finale, dietro le linee di tiro, non è consentito lasciare le borse dell'equipaggiamento e le custodie delle armi.																					
6.16.2.2	L'ora di presentazione nell'Area di Presentazione deve essere indicata nel programma di Gara. Qualunque ritardo deve essere annunciato e l'avviso deve essere affisso nello stand della Finale.																					
6.16.2.3	Il tiratore che non si trova nell'Area di Presentazione all'ora prevista, sarà penalizzato di due (2) punti sul suo primo colpo di Finale.																					
6.16.3	Introduzione dei Finalisti A qualunque finalista che non si trovi alla linea di tiro assegnata all'inizio della presentazione dei Finalisti, sarà attribuita automaticamente l'ultima posizione mantenendo il punteggio di qualificazione e non gli sarà consentito di partecipare alla Finale. Il presentatore introdurrà i finalisti, iniziando da destra, annunciando nome e cognome, Sezione o Gruppo Sportivo, punteggio di qualificazione e brevi notizie sui più importanti risultati ottenuti. Il presentatore introdurrà anche il Direttore di Tiro e il membro della Giuria in carica. Dopo il periodo di Preparazione e Prova, tutti i Finalisti devono voltarsi verso il pubblico e rimanere in questa posizione fino a quando non sono stati tutti presentati. Al termine della presentazione, i Finalisti saranno a ritornare sulla linea di tiro, a maneggiare l'arma e svolgere esercizi di puntamento e tiro a secco prima e durante il periodo di Preparazione Finale.																					
6.16.4	Finali di Carabine e Pistole a 10m e 50 m																					
6.16.4.1	Tempo per ogni colpo di Finale <table border="1"><thead><tr><th>Specialità</th><th>Categoria</th><th>Tempo per colpo</th></tr></thead><tbody><tr><td>Carabina e Pistola a 10 m</td><td>Uomini</td><td>75 secondi</td></tr><tr><td>Carabina e Pistola a 10 m</td><td>Donne</td><td>75 secondi</td></tr><tr><td>Carabina Libera 3 posizioni (posizione in piedi)</td><td>Uomini</td><td>75 secondi</td></tr><tr><td>Carabina Sportiva 3 posizioni (posizione in piedi)</td><td>Donne</td><td>75 secondi</td></tr><tr><td>Carabina Libera a terra</td><td>Uomini</td><td>45 secondi</td></tr><tr><td>Pistola Libera</td><td>Uomini</td><td>75 secondi</td></tr></tbody></table>	Specialità	Categoria	Tempo per colpo	Carabina e Pistola a 10 m	Uomini	75 secondi	Carabina e Pistola a 10 m	Donne	75 secondi	Carabina Libera 3 posizioni (posizione in piedi)	Uomini	75 secondi	Carabina Sportiva 3 posizioni (posizione in piedi)	Donne	75 secondi	Carabina Libera a terra	Uomini	45 secondi	Pistola Libera	Uomini	75 secondi
Specialità	Categoria	Tempo per colpo																				
Carabina e Pistola a 10 m	Uomini	75 secondi																				
Carabina e Pistola a 10 m	Donne	75 secondi																				
Carabina Libera 3 posizioni (posizione in piedi)	Uomini	75 secondi																				
Carabina Sportiva 3 posizioni (posizione in piedi)	Donne	75 secondi																				
Carabina Libera a terra	Uomini	45 secondi																				
Pistola Libera	Uomini	75 secondi																				
6.16.4.2	Partecipanti a ciascuna Finale: otto (8) tiratori																					
6.16.4.3	Linee di tiro Ai tiratori qualificati per la Finale saranno assegnate le linee di tiro, partendo da sinistra, in accordo con la posizione di classifica della gara di qualificazione.																					
6.16.4.4	Numero dei bersagli : dieci (10)																					



6.16.4.4.1	Un (1) bersaglio di riserva deve essere disponibile a sinistra e a destra degli otto (8) di Finale e deve mostrare il bersaglio di gara.
6.16.4.4.2	Un tabellone che mostri la classifica aggiornata durante la Finale deve essere posto di fronte alle linee di tiro visibile da tutti i tiratori. In caso di guasto del tabellone la Finale non sarà interrotta.
6.16.4.4.3	Bersagli cartacei
6.16.4.4.3.1	Numero dei bersagli di prova: quattro (4) per ogni gara;
6.16.4.4.3.2	Numero di colpi di gara per bersaglio: uno (1) per bersaglio;
6.16.4.4.3.3	Numero dei bersagli di gara: dieci (10) per ogni gara.
6.16.4.4.4	Bersagli elettronici
6.16.4.4.4.1	Sui monitor a disposizione degli spettatori devono essere visualizzati i bersagli di gara. Devono essere tutti uguali e facilmente visibili.
6.16.4.5	Regole di gara
6.16.4.5.1	In ogni specialità, l'ora di inizio corrisponde al comando " CARICARE " del primo colpo di Finale. L'ora di inizio deve essere indicata nel programma di gara. Qualunque ritardo deve essere annunciato e l'avviso deve essere affisso nello stand della Finale.
6.16.4.5.2	Ogni colpo sparato prima del comando " START " o dopo il comando " STOP " sarà considerato come mancato (zero).
6.16.4.5.3	Se un tiratore spara più di un colpo dopo ciascun comando, il valore di quel colpo sarà valutato zero.
6.16.4.5.4	In caso di utilizzo di bersagli cartacei, per evitare di disturbare gli altri tiratori, i bersagli saranno riportati alle linee di tiro dopo i comandi " STOP " e " CAMBIARE I BERSAGLI ".
6.16.4.5.5	Sono consentiti esercizi di puntamento
6.16.4.5.6	Dopo il periodo di Preparazione Finale e Prova è vietato effettuare il tiro a secco. Ogni infrazione sarà penalizzata con la deduzione di due (2) punti dal primo colpo di Finale.
6.16.5	Procedura delle Finali delle specialità a 10 m e 50 m
FINALI	Ogni Finale consiste di dieci (10) colpi tirati colpo per colpo usando le seguenti procedure e i seguenti comandi:



AREA DI PREPARAZIONE 30 minuti prima	I finalisti devono presentarsi nell'Area di Preparazione almeno 30 minuti prima dell'inizio della Finale (vedi art. 6.16.2.1)
SISTEMAZIONE EQUIPAGGIAMENTO 20 minuti prima	Il Direttore di tiro deve autorizzare i Finalisti ad occupare le linee di tiro loro assegnate e a maneggiare le armi 20 minuti prima dell'inizio della Finale con il comando " TIRATORI SULLE LINEE DI TIRO ". Nello stand della Finale, dietro le linee di tiro, non è consentito lasciare l'equipaggiamento e le custodie delle armi. Durante il periodo di Sistemazione equipaggiamento è consentito effettuare esercizi di puntamento. Prima dell'inizio del periodo di Preparazione e Prova è vietato caricare le armi ed effettuare tiri a secco.
PREPARAZIONE E PROVA (periodo di riscaldamento) 14 min. 30 sec. prima	Il Direttore di tiro autorizzerà i Finalisti a cominciare la preparazione per la Finale con il comando " OTTO MINUTI DI PREPARAZIONE E PROVA START ". I Finalisti avranno otto (8) minuti per completare la loro preparazione, verificare la posizione di tiro e sparare un illimitato numero di colpi di prova. Quando mancano trenta (30) secondi alla fine del periodo di riscaldamento, il Direttore di tiro annuncerà " 30 SECONDI ". Al termine del periodo di riscaldamento il Direttore di tiro darà il comando " STOP, SCARICARE ".
FINE PREPARAZIONE 6 min. 30 sec. prima	Dopo il comando " STOP, SCARICARE ", i Finalisti devono posare le loro armi sul banco o sul pavimento. Un Ufficiale di gara deve verificare che il carrello sia aperto e non ci siano cartucce nella camera o nel caricatore. Tutti i Finalisti devono quindi voltarsi verso il pubblico. Nota: la produzione televisiva delle Finali, di solito, è programmata per iniziare a questo punto.
PRESENTAZIONE DEI FINALISTI 5 min. 30 sec, prima	Il presentatore introdurrà i Finalisti annunciando nome e cognome, Sezione o Gruppo Sportivo, punteggio di qualificazione e brevi notizie sui più importanti risultati ottenuti, Il presentatore introdurrà anche il Direttore di tiro e il membro della Giuria in carica.
PREPARAZIONE FINALE 2 min. 30 sec. prima	Al termine della presentazione, il Direttore di tiro annuncerà " TIRATORI AI VOSTRI POSTI - DUE MINUTI DI PREPARAZIONE FINALE E COLPI DI PROVA..... START ". I Finalisti avranno due (2) minuti per prepararsi, riprendere la posizione di tiro ed effettuare colpi di prova o di riscaldamento. Trascorsi 90 secondi, il Direttore di tiro annuncerà " 30 SECONDI " e al termine dei 2 minuti darà il comando " STOP ".
AZZERAMENTO BERSAGLI 30 secondi prima	Deve esserci una pausa di 30 secondi per permettere all'Ufficiale tecnico di azzerare i bersagli.
INIZIO FINALE	
"PER IL PRIMO/ PROSSIMO COLPO DI FINALE CARICARE"	Dopo questo comando i tiratori caricano le loro armi. La cartuccia o il pallino devono essere caricati nella camera solo dopo il comando " CARICARE "
"ATTENZIONE 3 – 2 – 1 START"	Questo comando, compreso il conto alla rovescia, dovrebbe dare tempo sufficiente ai tiratori per assumere la loro posizione di tiro. Il tempo per sparare il colpo inizia dopo il comando " START ".
ANNUNCIO RISULTATI Dopo ogni colpo	Trascorsi 75 secondi (45 secondi per posizione a terra) oppure quando tutti i Finalisti hanno sparato un colpo, il Direttore di tiro darà il comando " STOP ". Questo comando sarà impartito circa 5 secondi dopo che l'ultimo tiratore ha sparato o immediatamente dopo il termine previsto. L'ultimo secondo deve



	<p>corrispondere con la parola “STOP”.</p> <p>Immediatamente dopo il comando “STOP”, il presentatore annuncerà il cognome e il risultato di ogni Finalista e farà un breve commento, 15/20 secondi, riguardo il primo in classifica, il migliore risultato, cambiamenti di classifica, ecc..</p> <p>Immediatamente dopo l'annuncio dei risultati, il Direttore di tiro darà il comando per il prossimo colpo di Finale.</p>
	<p>Questa sequenza sarà ripetuta fino a quando tutti i dieci (10) colpi di Finale saranno completati.</p>
TERMINE DELLA FINALE	<p>Dopo il decimo colpo, il Direttore di tiro annuncerà “STOP”,SCARICARE”. Il valore del decimo colpo non sarà annunciato. Se non ci sono casi di parità e non ci sono reclami, il Direttore di tiro deve immediatamente dichiarare “NON CI SONO PARITA'. I RISULTATI SONO DEFINITIVI”. I Finalisti possono muoversi dalla kinea di tiro.</p>
PROCLAMAZIONE DEI VINCITORI	<p>Dopo che il Direttore ha dichiarato “I RISULTATI SONO DEFINITIVI”, il presentatore deve immediatamente annunciare:</p> <p>“PRIMO/A CLASSIFICATO/A CON IL PUNTEGGIO DI (PUNTEGGIO) DELLA/DEL (SEZIONE/GRUPPO SPORTIVO) NOME E COGNOME”</p> <p>“SECONDO/A CLASSIFICATO/A CON IL PUNTEGGIO DI PUNTEGGIO) DELLA/DEL (SEZIONE/GRUPPO SPORTIVO) NOME E COGNOME”</p> <p>“TERZO/A CLASSIFICATO/A CON IL PUNTEGGIO DI (PUNTEGGIO) DELLA/DEL (SEZIONE/GRUPPO SPORTIVO) NOME E COGNOME”</p>
INCEPPAMENTI	<p>In caso di INCEPPAMENTO AMMESSO, il tiratore è autorizzato a ripetere il colpo non sparato una sola volta durante la Finale, inclusi gli spareggi, nel caso in cui sia in grado di riparare o sostituire l'arma o la munizione entro tre minuti dalla dichiarazione di inceppamento ammesso. In caso di INCEPPAMENTO NON AMMESSO, non è consentito ripetere il colpo.</p> <p>Se un colpo non è stato sparato a causa di un inceppamento, il tiratore può provare a riparare l'inceppamento nel tempo di gara rimanente. Dopo aver tentato la riparazione, il tiratore non potrà invocare un INCEPPAMENTO AMMESSO, a meno che una parte dell'arma sia sufficientemente danneggiata da impedirne l'uso.</p>
SPAREGGI	<p>Al termine della Finale, in caso di parità per il primo, secondo o terzo posto sarà effettuato uno spareggio. In caso di parità oltre il terzo posto saranno decisi in base al più alto punteggio della Finale, oppure, in caso di ulteriore parità, in base alla classifica della qualificazione. In caso di parità per il primo e terzo posto, sarà effettuato prima lo spareggio per il terzo posto.</p> <p>In caso di parità, il Direttore di tiro deve procedere immediatamente con il colpo di spareggio annunciando il comando “I TIRATORI DELLE LINEE DI TIRO # E # RIMANGONO AL LORO POSTO – GLI ALTRI TIRATORI DEVONO LASCIARE LE LINEE DI TIRO”. I tiratori in parità devono rimanere sulla linea di tiro e tutti gli altri tiratori devono lasciare le armi sulla linea di tiro e allontanarsi.</p> <p>“I TIRATORI DELLE LINEE DI TIRO # E #, PER IL COLPO DI SPAREGGIO, CARICARE... ATTENZIONE, 3 – 2 – 1 – START”. Lo spareggio</p>



	<p>continua colpo per colpo fino a quando la parità non sarà risolta.</p> <p>Solo in caso di spareggi multipli a 50 m: se c'è un ritardo di più di cinque (5) minuti, il Direttore di tiro, a richiesta, annuncerà “COLPI DI RISCALDAMENTO... START”. I tiratori avranno 30 secondi per sparare, al massimo, tre (3) colpi di riscaldamento. Il Direttore di tiro annuncerà “STOP” al termine dei 30 secondi.</p> <p>Quando tutte le parità sono risolte, il Direttore di tiro dichiara “I RISULTATI SONO DEFINITIVI”,</p>
--	---

6.16.6**Procedura delle Finale di Pistola Sportiva Donne**

FINALI	La Finale di Pistola Sportiva Donne consiste di quattro (4) serie di tiro celere.																																	
QUALIFICAZIONE	La gara di 60 colpi (art.8.6.4.4) sarà considerata come qualificazione per la Finale. Le migliori otto (8) tiratrici della Qualificazione parteciperanno alla Finale. Le linee di tiro saranno assegnate, partendo da sinistra, in base alla posizione di classifica della qualificazione. Il punteggio della gara di qualificazione sarà sommato al risultato della Finale.																																	
BERSAGLI	Saranno usati due (2) gruppi di cinque (5) bersagli e le Finaliste saranno assegnate alle linee di tiro come da tabella sottoindicata. I controbersagli, i cartoncini posteriori e i fogli di controllo non devono essere cambiati o tappati tra un serie e l'altra. <table border="1"><thead><tr><th>Settore</th><th colspan="5">A</th><th colspan="5">B</th></tr></thead><tbody><tr><td>Bersagli</td><td>1</td><td>2</td><td>(3)</td><td>4</td><td>5</td><td>6</td><td>7</td><td>(8)</td><td>9</td><td>10</td></tr><tr><td>Linee di tiro</td><td>1</td><td>2</td><td>-</td><td>3</td><td>4</td><td>5</td><td>6</td><td>-</td><td>7</td><td>8</td></tr></tbody></table>	Settore	A					B					Bersagli	1	2	(3)	4	5	6	7	(8)	9	10	Linee di tiro	1	2	-	3	4	5	6	-	7	8
Settore	A					B																												
Bersagli	1	2	(3)	4	5	6	7	(8)	9	10																								
Linee di tiro	1	2	-	3	4	5	6	-	7	8																								
AREA DI PREPARAZIONE E INIZIO FINALE 30 minuti prima	L'ora d'inizio della Finale corrisponde al comando “CARICARE” della prima serie. Le Finaliste devono presentarsi nell'Area di Preparazione almeno 30 minuti prima dell'inizio della Finale (art.6.16.2)																																	
SISTEMAZIONE EQUIPAGGIAMENTO 15 minuti prima	Il Direttore di tiro deve autorizzare le Finaliste ad occupare le linee di tiro loro assegnate e maneggiare le armi 15 minuti prima dell'inizio della Finale con il comando “TIRATRICI SULLE LINEE DI TIRO” . Nello stand della Finale, dietro le linee di tiro, non è consentito lasciare l'equipaggiamento e le custode delle armi. Durante il periodo di Sistemazione equipaggiamento è consentito effettuare esercizi di puntamento. Prima dell'inizio del periodo di Preparazione è vietato caricare le armi ed effettuare tiri a secco.																																	
PERIODO DI PREPARAZIONE E COLPI DI PROVA 10 minuti prima	Cinque minuti dopo che le Finaliste sono state autorizzate ad occupare le linee di tiro loro assegnate, il Direttore di tiro darà inizio a due minuti di preparazione annunciando “IL TEMPO DI PREPARAZIONE INIZIA ORA” . Dopo due minuti, il Direttore di tiro annuncerà “FINE DEL TEMPO DI PREPARAZIONE” . La serie di prova deve iniziare immediatamente dopo il periodo di preparazione. La serie di prova consiste in una serie di tiro celere. Tutte le Finaliste spareranno la serie di prova (e le serie di Finale) allo stesso tempo e con lo stesso comando. Il Direttore di tiro deve usare i comandi indicati sotto (vedi INIZIO DELLA FINALE) per dirigere la serie di prova. Il risultato della serie di prova non sarà annunciato. Al termine della serie di prova, le Finaliste devono posare le loro armi, scariche, sul banco e voltarsi verso il pubblico per la presentazione. Un Ufficiale di gara deve verificare che il carrello sia aperto e non ci siano cartucce nella camera o nel caricatore.																																	
PRESENTAZIONE DEI FINALISTI 6 minuti prima	Al termine della serie di prova, il presentatore introdurrà le Finaliste annunciando nome e cognome, Sezione o Gruppo Sportivo, punteggio di qualificazione e brevi notizie sui più importanti risultati ottenuti. Il presentatore introdurrà anche il Direttore di Tiro e il membro di Giuria in carica. A qualunque Finalista che non si trovi alla linea di tiro assegnata all'inizio della presentazione dei Finalisti, sarà																																	



	<p>attribuita automaticamente l'ultima posizione mantenendo il punteggio di qualificazione e non gli sarà consentito di partecipare alla Finale. Al termine della presentazione, il Direttore di tiro annuncerà “TIRATORI AI VOSTRI POSTI... DUE MINUTI DI PREPARAZIONE FINALE INIZIANO ORA”</p>	
	<p>Saranno utilizzati i seguenti comandi:</p>	
INIZIO DELLA FINALE	“PER LA SERIE DI PROVA... CARICARE”	Tutte le tiratrici devono caricare in un (1) minuto.
	“PER LA PRIMA/PROSSIMA SERIE DI FINALE... CARICARE”	Tutte le tiratrici devono caricare in un (1) minuto.
	“ATTENZIONE”	La luce rossa deve essere accesa, oppure, se si usano bersagli cartacei, essi devono essere ruotati nella posizione di chiusura. Dopo un tempo di sette (7) secondi (+/- 0.1 secondi) si accenderà la luce verde oppure i bersagli saranno ruotati nella posizione di apertura.
ANNUNCIO RISULTATI Dopo ogni serie di 5 col	<p>Immediatamente dopo ogni serie di Finale, il presentatore annuncerà il cognome e il risultato di ogni Finalista e quindi farà un breve commento, 15/20 secondi, riguardo il primo in classifica, il migliore risultato, cambiamenti di classifica, ecc... La serie successiva inizia immediatamente dopo la fine del commento.</p>	
<p>Questa sequenza è completa quando sono state completate 4 serie da 5 colpi.</p>		
TERMINE DELLA FINALE	<p>Dopo che tutte le Finaliste hanno completato le quattro (4) serie di Finale e se non ci sono casi di parità o reclami, il Direttore di tiro deve immediatamente dichiarare “NON CI SONO PARITÀ. I RISULTATI SONO DEFINITIVI”. Le Finaliste sono classificate in base alla somma del punteggio della Qualificazione e del punteggio della Finale.</p>	
PROCLAMAZIONE DEI VINCITORI	<p>Dopo che il Direttore di tiro ha dichiarato “I RISULTATI SONO DEFINITIVI”, il presentatore deve immediatamente annunciare:</p> <p>“PRIMA CLASSIFICATA CON IL PUNTEGGIO DI (PUNTEGGIO) DELLA/DEL (SEZIONE/GRUPO SPORTIVO) NOME E COGNOME”</p> <p>“SECONDA CLASSIFICATA CON IL PUNTEGGIO DI (PUNTEGGIO) DELLA/DEL (SEZIONE/GRUPO SPORTIVO) NOME E COGNOME”</p> <p>“TERZA CLASSIFICATA CON IL PUNTEGGIO DI (PUNTEGGIO) DELLA/DEL (SEZIONE/GRUPO SPORTIVO) NOME E COGNOME”</p>	
INCEPPAMENTI	<p>Può essere rivendicato solo un (1) inceppamento durante la Finale. Se è stato rivendicato un inceppamento, l'Ufficiale di gara deve determinare se è ammesso oppure non ammesso. Se l'inceppamento è ammesso, la tiratrice deve completare la serie (art.8.7). Se sono necessarie riparazioni, devono essere completate entro tre (3) minuti.</p>	
SPAREGGI	<p>Al termine della Finale, casi di parità per il primo, secondo o terzo posto saranno risolti con uno spareggio. In caso di parità oltre il terzo posto saranno decisi in base al più alto punteggio della Finale, oppure, in caso di ulteriore parità, in base alla classifica della qualificazione.</p> <p>Le tiratrici in parità spareranno una (1) serie con gli stessi tempi e condizioni della Finale fino a quando la parità non sarà risolta.</p> <p>Tutte le altre tiratrici devono allontanarsi dalla linea di tiro immediatamente dopo che sono state individuate le tiratrici in parità.</p> <p>Lo spareggio inizierà senza ritardi.</p> <p>In caso di parità per il primo e terzo posto, sarà effettuato prima lo spareggio per il terzo posto.</p>	
6.16.7	Procedura della Finale di Pistola Automatica	



FINALE	La Finale di Pistola Automatica è composta da quattro (4) a otto (8) serie in 4 secondi con il sistema <i>colpito</i> o <i>non colpito</i> e con l'eliminazione dell'ultimo classificato a partire dalla quarta serie.
QUALIFICAZIONE	La gara di 60 colpi (art.8.6.4.3) sarà considerata come Qualificazione per la Finale. I migliori sei (6) tiratori della Qualificazione parteciperanno alla Finale. Le linee di tiro saranno assegnate, partendo da sinistra, in base alla posizione di classifica della Qualificazione. I Finalisti cominceranno la Finale dal punteggio di zero (0).
BERSAGLI	Saranno utilizzati tre (3) gruppi da cinque (5) bersagli. Per ogni gruppo di cinque (5) bersagli, saranno designate due (2) linee di tiro distanti 1,5 metri. Ogni tiratore deve assumere la posizione di tiro in modo che almeno un (1) piede tocchi la linea che segnala, a destra e a sinistra, la piazzola di tiro, come indicato dall'art.6.3.16.6 (ognuna delle linee si trova a 75 centimetri dal centro del gruppo di cinque (5) bersagli).
PUNTEGGIO	Il sistema di punteggio è solamente <i>colpito</i> o <i>non colpito</i> ; ogni <i>colpito</i> ha il valore di un (1) punto; ogni <i>non colpito</i> ha il valore di zero (0) punti. La dimensione della zona del <i>colpito</i> è quella interna alla zona del 9.7 del bersaglio di Pistola Automatica. L'attuale dimensione del <i>colpito</i> può essere modificata dalla UITSS, ma ogni cambiamento deve essere comunicato in anticipo. Sui monitor dei tiratori e sul tabellone dello stand della Finale sarà visualizzato in maniera grafica il sistema <i>colpito</i> o <i>non colpito</i> . I Finalisti cominceranno la Finale dal punteggio di zero (0). Il risultato della Qualificazione da diritto ai tiratori di partecipare alla Finale. Durante la Finale i risultati sono sommati in modo che la classifica finale sarà determinata dal totale dei <i>colpiti</i> nelle serie sparate nella Finale (esclusi spareggi). Se in una serie viene comminata una deduzione di punti, il punteggio della serie non può essere inferiore a zero (0) (es. 3-1 = 2 punti, 0-1 = 0 punti).
AREA DI PREPARAZIONE E INIZIO FINALE 30 minuti prima	L'ora d'inizio della Finale corrisponde al comando " CARICARE " della prima serie. I Finalisti devono presentarsi nell'Area di Preparazione almeno 30 minuti prima dell'inizio della Finale. Il tiratore che non si presenta in tempo (30 minuti prima) sarà penalizzato con la deduzione di un (1) <i>colpito</i> dalla prima serie di Finale. I Finalisti devono presentarsi con il loro equipaggiamento, gli indumenti da tiro e l'uniforme della Sezione che può essere indossata nella cerimonia di premiazione. La Giuria deve verificare che tutti i Finalisti siano presenti e che i loro nomi e Sezioni o Gruppi Sportivi siano correttamente registrati nel tabellone. Durante questo periodo i tiratori possono cambiare gli indumenti, se necessario, e la Giuria deve completare i controlli previsti sull'equipaggiamento. Ai Tiratori deve essere consentito di posizionare il loro equipaggiamento, che può comprendere una pistola di riserva da utilizzare in caso di guasto, sulla linea di tiro, non meno di 15 minuti prima dell'inizio della Finale. Nello stand della Finale, dietro le linee di tiro, non è consentito lasciare le borse dell'equipaggiamento e le custode delle armi.
PERIODO DI PREPARAZIONE E COLPI DI PROVA 10 minuti prima	Prima della Presentazione ci sarà un periodo di preparazione e una (1) serie di prova. Il Direttore di tiro chiamerà i tiratori sulle linee di tiro dieci (10) minuti prima dell'inizio della Finale. Il Direttore di tiro darà quindi inizio a due minuti di preparazione annunciando " IL TEMPO DI PREPARAZIONE INIZIA ORA ". Dopo due minuti, il Direttore di tiro annuncerà " FINE DEL TEMPO DI PREPARAZIONE ". La serie di prova deve iniziare immediatamente dopo il periodo di preparazione. La serie di prova sarà sparata utilizzando gli stessi comandi e sequenza di tempi descritti sotto in Procedura dettagliata dei comandi. Ogni tiratore sparerà una (1) serie di prova di cinque (5) colpi in quattro (4) secondi, in sequenza, partendo dal tiratore di sinistra. Il risultato della serie di prova non sarà annunciato. Dopo che tutti i tiratori hanno completato la serie di prova, devono posare le loro armi, scariche, sul banco e voltarsi verso il pubblico per la presentazione. Un Ufficiale di gara deve verificare che il carrello sia aperto e non ci siano cartucce nella camera o nel caricatore.



PRESENTAZIONE DEI FINALISTI 6 minuti prima	Al termine della serie di prova, il presentatore introdurrà i Finalisti, iniziando dall'ottava posizione, annunciando nome e cognome, Sezione o Gruppo Sportivo, punteggio di qualificazione e brevi notizie sui più importanti risultati ottenuti. Il presentatore introdurrà anche il Direttore di Tiro e il membro di Giuria in carica. A qualunque Finalista che non si trovi alla linea di tiro assegnata all'inizio della presentazione dei Finalisti, sarà attribuita automaticamente l'ultima posizione mantenendo il punteggio di qualificazione e non gli sarà consentito di partecipare alla Finale.
PROCEDURA DETTAGLIATA DEI COMANDI CONTINUA	<p>Ogni serie di Finale consiste di cinque (5) colpi in quattro (4) secondi. Per ogni serie, tutti i tiratori rimasti in Finale sparano separatamente e in successione. Per ogni serie, la sequenza è da sinistra verso destra.</p> <p>Immediatamente dopo la presentazione dei Finalisti, il Direttore di tiro annuncerà “TIRATORI AI VOSTRI POSTI”.</p> <p>Trenta (30) secondi dopo la fine della presentazione, il Direttore di tiro annuncerà “PER LA PRIMA SERIE DI FINALE, CARICARE”. Dopo il comando “CARICARE” i tiratori hanno un (1) minuto per caricare due (2) caricatori (nella Finale non si applica l'art.8.6.4.2.3).</p> <p>Prima dell'inizio della prima serie di Finale, sarà annunciato un solo comando “CARICARE”. Durante l'intera Finale i tiratori possono continuare a caricare il caricatore secondo esigenza. Dopo il comando “CARICARE”, i tiratori possono eseguire esercizi di puntamento, alzare il braccio o eseguire tiri a secco tranne quando sta sparando l'altro tiratore dello stesso gruppo di bersagli. Durante questo periodo il tiratore di destra del gruppo di bersagli può impugnare la pistola per prepararsi ma non può effettuare esercizi di puntamento alzare il braccio o eseguire tiri a secco. Dopo che il tiratore di sinistra ha sparato la sua serie, deve posare la pistola sul banco e spostarsi dalla linea di tiro oppure non muoversi mentre il tiratore di destra effettua la sua serie.</p> <p>Un (1) minuto dopo il comando “CARICARE” il Direttore di tiro annuncerà il cognome del primo tiratore “(COGNOME #1)”. Dopo che è stato annunciato il cognome, il tiratore può inserire il caricatore nella pistola e prepararsi a sparare.</p> <p>Quindici (15) secondi dopo l'annuncio del cognome del primo tiratore, il Direttore di tiro annuncerà “ATTENZIONE” e accenderà la luce rossa. Il primo tiratore deve assumere la posizione di pronto (art.8.6.1). La luce verde si accenderà dopo sette (7) secondi. Dopo i quattro (4) secondi della serie di Finale, si accenderà la luce rossa per 10/14 secondi (tempo per azzerare i bersagli). Durante questi 10/14 secondi, il Direttore di tiro annuncerà il risultato di quella serie (es. “QUATTRO COLPITI”).</p> <p>Immediatamente dopo che il risultato del primo tiratore è stato annunciato e l'Ufficiale tecnico segnala che i bersagli sono pronti si spegnerà la luce rossa. Non appena si spegne la luce rossa, il Direttore di tiro annuncerà “(COGNOME #2)”. Dopo quindici (15) secondi sarà annunciato il comando “ATTENZIONE” e la procedura dei tempi proseguirà. Dopo questa serie, il Direttore di tiro annuncerà il risultato.</p> <p>Gli altri tiratori continueranno a sparare in sequenza fino a quando tutti i Finalisti rimasti avranno tirato quella serie.</p> <p>Dopo che tutti i tiratori avranno completato una (1) serie ci sarà una pausa di trenta (30) secondi. Durante questa pausa, il presentatore farà un breve commento riguardo il primo in classifica, il migliore risultato, il tiratore eliminato, ecc...</p> <p>Per la seconda serie, il Direttore di tiro annuncerà “(COGNOME #1)” e si prosegue.</p>
INIZIO DELLA FINALE 0:00 minuti	Trenta (30) secondi dopo che la presentazione dei Finalisti è completata, il Direttore di tiro darà il comando per iniziare la procedura per il primo tiratore. La sequenza continuerà fino a quando tutti i Finalisti rimasti avranno tirato quella serie. A tutti i Finalisti rimasti sarà ordinato di sparare ulteriori serie come richiesto per quella fase



	della Finale. (per i dettagli vedi Procedura dettagliata dei comandi).
ELIMINAZIONI	<p>Dopo che tutti i Finalisti hanno sparato la quarta serie, viene eliminato il tiratore ultimo in classifica (sesto posto).</p> <p>Dopo che i Finalisti rimasti hanno sparato la quinta serie, viene eliminato il tiratore ultimo in classifica (quinto posto). Dopo che i Finalisti rimasti hanno sparato la sesta serie, viene eliminato il tiratore ultimo in classifica (quarto posto). Dopo che i Finalisti rimasti hanno sparato la settima serie, viene eliminato il tiratore ultimo in classifica (terzo posto, vincitore della medaglia di bronzo).</p> <p>Quando un tiratore viene eliminato, deve scaricare la pistola (aprire il carrello e rimuovere il caricatore) e posarla sul banco prima di allontanarsi. Deve inoltre scaricare qualsiasi caricatore caricato in precedenza. Un Ufficiale di gara deve verificare che il carrello sia aperto e non ci siano cartucce nella camera o nel caricatore.</p>
TERMINE DELLA FINALE	Dopo che i due Finalisti hanno sparato l'ottava serie, e se non ci sono casi di parità o reclami, il Direttore di tiro dichiarerà “NON CI SONO PARITA’. I RISULTATI SONO DEFINITIVI” . Il tiratore più alto in classifica diventa il vincitore della medaglia d'oro e il secondo in classifica diventa il vincitore della medaglia d'argento.
PROCLAMAZIONE DEI VINCITORI	Dopo che il Direttore di tiro ha dichiarato “I RISULTATI SONO DEFINITIVI” , il presentatore deve immediatamente annunciare:
CONTINUA	<p>“PRIMO CLASSIFICATO CON IL PUNTEGGIO DI (PUNTEGGIO) DELLA/DEL (SEZIONE/GRUPPO SPORTIVO) NOME E COGNOME”</p> <p>“SECONDO CLASSIFICATO CON IL PUNTEGGIO DI (PUNTEGGIO) DELLA/DEL (SEZIONE/GRUPPO SPORTIVO) NOME E COGNOME”</p> <p>“TERZO CLASSIFICATO CON IL PUNTEGGIO DI (PUNTEGGIO) DELLA/DEL (SEZIONE/GRUPPO SPORTIVO) NOME E COGNOME”</p>
COLPI IN RITARDO (6.16.7.1)	Se un tiratore spara un colpo in ritardo oppure non spara a tutti i cinque (5) bersagli in tempo, sarà penalizzato con la deduzione di un (1) <i>colpito</i> per ogni colpo sparato fuori tempo o non sparato, in quella serie. Il colpo sarà registrato con “FT”.
POSIZIONE DI PRONTO (6.16.7.2)	Se un tiratore alza il braccio troppo presto oppure non lo abbassa sufficientemente, sarà penalizzato con la deduzione di due (2) <i>colpiti</i> in quella serie (cartellino verde). In caso di ripetizione, il tiratore sarà squalificato (cartellino rosso).
INCEPPAMENTI (6.16.7.3)	<p>Se è stato rivendicato un inceppamento, l'Ufficiale di gara deve determinare se è ammesso oppure non ammesso. Se l'inceppamento è ammesso, il tiratore deve ripetere la serie e riceverà il punteggio della serie ripetuta. Il tiratore ha quindici (15) secondi per essere pronto a ripetere la serie. Per ogni ulteriore inceppamento non sono permesse ripetizioni e saranno considerati solo i colpiti visualizzati.</p> <p>Se l'inceppamento non è ammesso, il tiratore sarà penalizzato con la deduzione di due (2) punti dal punteggio totale della Finale.</p>
SPAREGGI	<p>Se c'è una parità per il tiratore ultimo in classifica che deve essere eliminato, i tiratori in parità spareranno una serie di spareggio in 4 secondi fino a quando la parità non sarà risolta. In tutti gli spareggi inizia il tiratore a sinistra.</p> <p>Per le serie di spareggio, il Direttore di tiro annuncerà il cognome del primo tiratore “(COGNOME #1)” e applicherà la normale procedura.</p>

6.16.8 GUASTO DEI BERSAGLI NELLE SPECIALITA' A 10 m, 25m. 50 m

6.16.8.1 Se si guastano tutti i bersagli della Finale, si deve utilizzare la seguente procedura.

6.16.8.2 I/Le colpi/serie completate da tutti i Finalisti saranno registrate come sub-totale.



- 6.16.8.3** Se il **guasto non può essere riparato** per permettere la continuazione della Finale entro un (1) ora, il punteggio registrato (di tutti i tiratori non eliminati) sarà il totale della Finale e le premiazioni si svolgeranno di conseguenza.
- 6.16.8.4** **Quando il guasto è riparato** ed è possibile continuare la Finale entro un (1) ora, si applicherà la seguente procedura:
- 6.16.8.4.1** **Specialità a 10 m e 50 m**
- Saranno completati i colpi rimanenti. Dopo che i tiratori sono tornati ai loro posti, saranno concessi cinque (5) minuti per sparare un illimitato numero di colpi di prova.
- 6.16.8.4.2** **Specialità a 25 m**
- Saranno completati i/le colpi/serie rimanenti. Nelle specialità a 25 m sarà concessa una (1) serie di prova.
- 6.16.8.5** **In caso di guasto ad un singolo bersaglio:**
- 6.16.8.5.1** **Specialità a 10 m e 50 m**
- Il tiratore sarà spostato su un bersaglio di riserva. Se il tiratore lo richiede, saranno concessi ulteriori due (2) minuti di colpi di prova prima di ripetere il colpo non registrato.
- 6.16.8.5.2** **Specialità a 25 m**
- 6.16.8.5.2.1** Nella specialità Pistola Sportiva Donne, la tiratrice sarà spostata oppure sarà sostituito il bersaglio. Se la tiratrice lo richiede, sarà concessa una ulteriore serie di prova prima di completare i precedenti colpi mancanti.
- 6.16.8.5.2.2** Nella specialità di Pistola Automatica, se uno (1) o più bersagli di un gruppo di cinque (5) smettono di funzionare, i bersagli saranno sostituiti e la serie dove si è verificato il guasto ripetuta. A richiesta, sarà concessa una serie di prova per tutti i tiratori prima di ripetere la serie.
- 6.16.8.6** **Risultati finali ufficiali**
- 6.16.8.6.1** In tutte le specialità, esclusa la Pistola Automatica, il risultato della Finale sarà sommato al risultato della Qualificazione.
- 6.16.8.6.2** Nella Pistola Automatica, saranno visualizzati il risultato della Qualificazione e il numero di *colpito* nella Finale (esclusi quelli degli spareggi), ma il risultato della Qualificazione non sarà sommato a quello della Finale.
- 6.16.8.6.3** In tutte le specialità, esclusa la Pistola Automatica, la somma del risultato della Qualificazione e del risultato della Finale deve essere visualizzato nel tabellone principale e stampato sul fascicolo delle Classifiche Ufficiali.
- 6.16.8.6.4** Nella Pistola Automatica a 25 m, il risultato (come da art.6.16.8.6.2) deve essere visualizzato nel tabellone principale e stampato sul fascicolo delle Classifiche Ufficiali.
- 6.16.9** **Reclami durante la Finale**
- 6.16.9.1** Qualsiasi reclamo deve essere fatto immediatamente dal tiratore o dal suo allenatore alzando la mano.
- 6.16.9.2** Qualsiasi reclamo sarà deciso dalla Giuria immediatamente.
- La decisione della Giuria è definitiva e la tassa è dovuta se il reclamo viene respinto.



6.17 PROTOCOLLO: TITOLI E RECORD

Per i dettagli consultare il Programma Sportivo Federale. in particolare:

6.17.2 I Record Italiani possono essere stabiliti in tutte le gare federali in cui è presente il Delegato tecnico. Possono essere conseguiti inoltre durante le fasi eliminatorie, di qualificazione e nelle finali.

6.17.3 Il Delegato tecnico UITS deve adeguatamente relazionare in merito al nuovo record realizzato. La relazione deve confermare che tutte le norme regolamentari della UITS sono state osservate.

6.17.5 Titoli e Medaglie

Per i dettagli consultare il Programma Sportivo Federale. in particolare:

6.17.5.4 Medaglie e premi devono essere consegnate immediatamente dopo la Finale – trascorso il tempo per i reclami e per concedere agli atleti il tempo sufficiente per indossare l'adeguato abbigliamento (non è ammesso indossare abbigliamento da tiro).

6.17.5.5 Nel corso della premiazione o di altre Cerimonie gli atleti sono tenuti a presentarsi nelle loro uniformi ufficiali sezionali o tute sportive (giubbino e pantaloni). Identica tenuta per rappresentanti ufficiali della squadra.

6.18 RELAZIONI CON I MEZZI DI COMUNICAZIONE DI MASSA

6.18.1 Durante le gare, al fine di garantire la corretta visibilità, la UITS – attraverso le proprie strutture organizzative - deve fornire assistenza e cooperazione ai mezzi di comunicazione di massa accreditati (stampa, radio, televisione ed il relativo personale). Tuttavia, i concorrenti, nel corso della loro competizione, non devono essere disturbati da fotografie e / o interviste.

6.18.2 I risultati finali devono essere messi a disposizione dei mezzi di informazione.

6.18.3 Per tenere costantemente informati tiratori e pubblico, i punteggi progressivi e finali delle fasi eliminatorie e delle Finali, devono essere visualizzati su schermi di grandi dimensioni. Questi schermi devono essere posizionati in zone limitrofe alle aree di tiro ma ad una distanza adeguata per evitare disturbi ai tiratori.



RAPPORTO DI GUASTO TECNICO NELLO STAND DI TIRO

IR

Rapporto n°: (deve essere annotato sul Registro di Gara)					
Data dell'evento:		Ora dell'evento:			
Gara		Turno		Nr. Linea	
Nominativo del Tiratore:		Ripresa			
Nr dorsale:		Sezione/Gruppo		Serie	
Breve esposizione dell'accaduto					
Firma del Commissario di tiro		Nominativo		Ore	
Firma del Direttore di Tiro		Nominativo		Ore	
Firma Addetto Ufficio Classifica		Nominativo		Ore	
Firma Direttore Ufficio Classifica		Nominativo		Ore	
Firma del Membro di Giuria		Nominativo		Ore	
Articoli del Regolamento			Rif.		

NOTA: Una volta che gli Ufficiali di Gara lo hanno completato, questo modulo deve essere inviato immediatamente all'Ufficio Classifiche.



 UITS	UFFICIO CLASSIFICA NOTIFICA PUNTEGGIO		CN
Gara:		Data:	
Turno:		Eliminatorie Qualificazioni:	
Risultato Provvisorio pubblicato da (nome):		Ore:	
Termine ultimo per il reclamo ore:		Ore:	
NON ci sono stati reclami (nome):		Risultati confermati	
OPPURE			
Presentato reclamo sul punteggio (vedi allegato modulo reclami)		Ora in cui è pervenuto il reclamo:	
Risultati NON ancora confermati			
Firma Direttore Ufficio Classifica		Ora	
Firma del Membro della Giuria		Ora	
Firma dell'UdG tecnico Addetto alla classifica		Ora	

NOTA: Una volta completato dalla Direzione di Gara, il presente modulo deve essere inviato immediatamente all'Ufficio Classifiche.



 UITS	PISTOLA AUTOMATICA INCEPPAMENTO – COMPUTO PUNTEGGIO	A
-----------------	--	----------

Ripresa & Turno	serie	1 ^a	2 ^a		ORA Inceppamento
	tempo	8s	6s	4s	
Numero Linea di Tiro	Nominativo del Tiratore				
Numero del Dorsale	Sezione / Gruppo Sp.		Data		

Per un inceppamento **AMMESSO** scrivere “**IA**” - per un inceppamento **NON AMMESSO** scrivere “**INA”0**” - per colpi **NON SPARATI** scrivere “**0**” solo per i colpi mancati, o per i colpi non sparati su ciascun singolo bersaglio in entrambe le serie:

Colpo: Serie:	1	2	3	4	5	Totale
GARA						
RIPETIZIONE						
PUNTEGGIO DEFINITIVO						

Al tiratore verranno accreditati i cinque colpi di **valore più basso** presenti sul bersaglio. Se il tiratore **non conclude la serie ripetuta**, gli saranno accreditati: il **maggiore numero** di colpi che egli ha sparato nella serie originale o in quella ripetuta. il **valore più basso** dei colpi che ha sparato nella serie originale e in quella ripetuta.

Questa parte di modulo si compila solo <u>se l'inceppamento riguarda la seconda metà di una serie di 10 c.</u>	Punteggio dei primi 5 colpi:	Punteggio corretto serie 10 c
--	------------------------------	-------------------------------

Firma del Direttore di Tiro	Nominativo del Direttore di Tiro
Firma del Membro di Giuria	Nominativo del Membro di Giuria
Firma Direttore Ufficio Classifica	Firma del Membro Giuria di Classifica
Conferma di intervento manuale sui risultati memorizzati nel computer di gestione della classifica	Firma dell'Ufficiale Tecnico
Firma del Membro della Giuria di Classifica	Numero di riferimento della correzione

NOTA: Una volta che gli Ufficiali di Gara lo hanno completato, questo modulo deve essere inviato immediatamente all'Ufficio Classifiche.



		PISTOLA SPORTIVA RIPRESA di PRECISIONE / CELERE INCEPPAMENTO – COMPUTO PUNTEGGIO							B	
Turno:		Serie	1 [^]	2 [^]	3 [^]	4 [^]	5 [^]	6 [^]	Ora Inceppamento:	
N°Linea:			Nominativo del Tiratore							
Nr. Dorsale:			Sezione / Gruppo:					Data:		
Per un inceppamento AMMESSO scrivere “IA” - per un inceppamento NON AMMESSO scrivere “InA0” - per colpi NON SPARATI scrivere “0”										
Colpo: Serie:		1	2	3	4	5	Totale			
GARA										
COMPLETA- MENTO										
PUNTEGGIO DEFINITIVO										
(Il punteggio finale è pari al totale dei 5 colpi effettuati)										
Questa parte di modulo si compila solo se <u>l'inceppamento riguarda la seconda metà di una serie di 10 c.</u>					Punteggio dei primi 5 colpi:				Punteggio corretto serie 10 c	
Firma del Direttore di Tiro						Nominativo del Direttore di Tiro				
Firma del Membro di Giuria						Nominativo del Membro di Giuria				
Firma Direttore Ufficio Classifica						Firma del Membro Giuria di Classifica				
Conferma di intervento manuale sui risultati memorizzati nel computer di gestione della classifica							Firma dell'Ufficiale Tecnico			
Firma del Membro della Giuria di Classifica							Numero di riferimento della correzione			

NOTA: Una volta che gli Ufficiali di Gara lo hanno completato, questo modulo deve essere inviato immediatamente all'Ufficio Classifiche.



		PISTOLA STANDARD					D
		INCEPPAMENTO – COMPUTO PUNTEGGIO					
Turno:	Serie	1 ^a	2 ^a	3 ^a	4 ^a	Ora Inceppamento	
	Tempi	150 sec.	20 sec.	10 sec.			
N° Linea:		Nominativo del Tiratore					
Nr. Dorsale:		Sezione / Gruppo:			Data:		
Per un inceppamento AMMESSO scrivere “ IA ” - per un inceppamento NON AMMESSO scrivere “ InA0 ” - per colpi NON SPARATI scrivere “ 0 ” solo per i colpi mancati, o per i colpi non sparati (dal n° dei colpi) sul bersaglio in entrambe le serie:							
Colpo: Serie:	1	2	3	4	5	Totale	
GARA							
RIPETIZIONE							
PUNTEGGIO DEFINITIVO							
Al tiratore verranno accreditati i cinque colpi di valore più basso presenti sul bersaglio. Se il tiratore non conclude la serie ripetuta , gli saranno accreditati: il maggior numero di colpi che egli ha sparato nella serie originale o in quella ripetuta. il valore più basso dei colpi che ha sparato nella serie originale e in quella ripetuta.							
Questa parte di modulo si compila solo se <u>l'inceppamento riguarda la seconda metà di una serie di 10 c.</u>			Punteggio dei primi 5 colpi:		Punteggio corretto serie 10 c		
Firma del Direttore di Tiro				Nominativo del Direttore di Tiro			
Firma del Membro di Giuria				Nominativo del Membro di Giuria			
Firma Direttore Ufficio Classifica				Firma del Membro Giuria di Classifica			
Conferma di intervento manuale sui risultati memorizzati nel computer di gestione della classifica					Firma dell'Ufficiale Tecnico		
Firma del Membro della Giuria di Classifica					Numero di riferimento della correzione		

NOTA: Una volta che gli Ufficiali di Gara lo hanno completato, questo modulo deve essere inviato immediatamente all'Ufficio Classifiche.

**6.20****INDICE**

Allenamenti pre-gara	6.5.7.2
Allenamento - Generale	6.5.7
Allenamento non ufficiale	6.5.7.3
Allenamento ufficiale	6.5.7.1
Allenare in gara	6.10.5
Alterazione di arma o di equipaggiamenti	6.11.6.2
Alterazione di equipaggiamenti dopo il controllo effettuato	6.4.7
Altezza dei bersagli	6.3.9
Amministrazione pre-gara	6.5
Annullamento di un colpo	6.11.8.8
Annullamento di un colpo - conferma che il tiratore non ha sparato	6.11.8.8.1
Annullamento di un colpo - segnalazione di colpo di altro tiratore	6.11.8.8.2
Apparecchi riproduttori di suoni	6.2.5
Appelli	6.15.5
Applicare bollini sui fori dei colpi - Bersagli cartacei - 25 m	6.7.7.4
Applicazione delle norme UITIS	6.1.2
Area di competizione	6.3.6.4
Area di mira – soltanto un'area di mira singola	6.3.1.5
Area di mira - Soltanto una visuale	6.3.1.6
Area per il pubblico	6.3.6.5.1
Area riservata agli Ufficiali della gara	6.3.6.5
Arma o equipaggiamento non controllata o approvato	6.11.6.1
Arma od equipaggiamento non sottoposto ad approvazione	6.11.6.1
Arrivo in ritardo	6.11.6.4
Assegnazione linee di tiro - Bersaglio Mobile	6.5.6
Assegnazione linee di tiro - eguali condizioni	6.5.4.1
Assegnazione linee di tiro - eliminatorie negli stand all'aperto	6.5.4.5
Assegnazione linee di tiro - Pistola Automatica	6.5.4.9
Assegnazione linee di tiro - Principi base	6.5.4
Assegnazione linee di tiro - specialità a 10 m	6.5.4.4
Assegnazione linee di tiro - Squadre – più di una ripresa	6.5.4.6.1
Assegnazione linee di tiro - supervisione delle Giurie	6.6.2.5
Assegnazione linee di tiro - vincoli esistenti negli stand	6.5.4.3
Avvertimento	6.10.6.1.1
Bandierine segnamento a 50 m / 300 m	6.3.7
Bersagli - no alle oscillazioni significative	6.3.6.9
Bersagli - precauzioni di fissaggio	6.3.6.9



Bersagli a 25 m - direzione della rotazione	6.3.16.9.3
Bersagli a 25 m - modalità di controllo tempi di rotazione	6.3.16.9.6
Bersagli a 25 m - rotazione automatica sagome e tempi	6.3.16.9.5
Bersagli a 25 m - rotazione simultanea sagome	6.3.16.9.4
Bersagli a 25 m - sagome in materiale consistente	6.3.16.11
Bersagli a 25 m - tempi di esposizione	6.3.16.10
Bersagli a 25 m - tempi di esposizione irregolare	6.3.16.9.7
Bersagli a 25 m - tempo di rotazione	6.3.16.9.1
Bersagli a 25 m - vibrazioni	6.3.16.9.2
Bersagli cartacei	6.3.2
Bersagli cartacei	6.3.1.3
Bersagli cartacei - Carabina e Pistola 50 m	6.11.1.1.2
Bersagli cartacei - Carabina e Pistola 50 m: cambio bersagli lento	6.11.1.1.2.2
Bersagli cartacei - Carabina e Pistola 50 m: cambio bersagli	6.11.1.1.2.1
Bersagli cartacei - discipline a 10m	6.11.1.1.1
Bersagli cartacei - discipline a 10m: cambio dei bersagli	6.11.1.1.1.1
Bersagli cartacei - Maneggio	6.11.1.1
Bersagli cartacei – Maneggio	6.11.1
Bersagli cartacei - Reclami sul punteggio – diritto a guardare il bers.	6.15.4.3.2
Bersagli cartacei - stand10 m - Consegnare la serie di 10 colpi	6.11.1.1.1.2
Bersagli di prova - Bersagli cartacei	6.3.3
Bersagli elettronici	6.11.1.2
Bersagli elettronici	6.3.1.8
Bersagli Elettronici (EST)	6.3.1.7
Bersagli elettronici - Controlli da parte del Delegato tecnico	6.6.2.2
Bersagli elettronici - responsabilità del tiratore	6.11.1.2
Bersagli elettronici a 25 m - Fogli di controllo	6.3.4.3
Bersaglio mobile - attribuzione linea di tiro	6.5.6
Bersaglio mobile - Commissari di Linea	6.7.4.3
Bersaglio mobile - Il Tiratore deve essere in vista del pubblico	6.3.18.5
Bersaglio mobile - larghezza piazzuola	6.3.18.5.1
Bersaglio mobile - Posizione Tiro a secco	6.3.18.5.1
Bersaglio mobile – Stand	6.3.18.11
Bersaglio mobile - Tempi delle Corse	6.3.18.8
Bersaglio mobile 10 m - Bersagli cartacei	6.3.2.7.2
Bersaglio mobile 10 m - Bersagli Elettronici	6.3.2.7.2.2
Bersaglio mobile 50 m - Bersagli Cartacei	6.3.2.7.1
Bersaglio mobile Stand 50 m	6.3.18.11.1



Bersaglio mobile Stand10 m	6.3.18.11.2
Bombolette per aria / CO ₂ - Cambio o Ricarica	6.11.4.1.2
Bombolette per aria / CO ₂ responsabilità dei tiratori	6.2.2.8
Calibri – Controllo eseguito dal Delegato tecnico	6.3.2.8.8
Calibri 4.5 mm a misurazione ESTERNA - P10	6.3.2.8.6
Calibri per bersagli cartacei	6.3.2.8
Calibro – Inserimento	6.8.14.5
Calibro 4.5 mm misurazione ESTERNA - C10 m / B M 1 0 m	6.3.2.8.5
Calibro 4.5 mm misurazione INTERNA	6.3.2.8.4
Calibro 5.6 mm per Carabine e Pistole di piccolo calibro	6.3.2.8.3
Calibro per carabine a 300 m	6.3.2.8.2
Calibro per definizione della mouche nella C10 calibro per P10	6.3.2.8.4.1
Calibro per definizione della mouche nella P10 m	6.3.2.8.4.2
Calibro per Pistola Grosso Calibro	6.3.2.8.1
Calibro per strappi	6.3.2.8.7
Carabina 300 m - Bersagli Cartacei	6.3.2.1
Carabina 50 m - Bersagli Cartacei	6.3.2.2
Carabina a 10 m - Bersagli cartacei	6.3.2.3
Caratteristiche comuni degli stand	6.3.6
Caratteristiche comuni delle piazzole di tiro a 300 m, 50 m e 10 m	6.3.12
Caratteristiche degli stand e dei bersagli	6.3
Caratteristiche generali degli stand di tiro	6.3.5
Caratteristiche generali dei bersagli	6.3.1
Caratteristiche standard dei bersagli elettronici a 25 m	6.3.16.12
Caricamento di armi	6.2.2.7
caricamento di armi - Utilizzo del caricatore	6.2.2.4.1
Caricare - Caricato più di un pallino	6.11.4.2
Cartellini colorati di segnalazione di Violazione delle Norme	6.10.6.4
Cartellino di controllo - mancata esibizione	6.11.6.5
Cartellino di controllo - mancata esibizione - Bersaglio Mobile 50 m	6.11.6.5
Cartoncino di controllo sui Bers. El. a: 10 m / 50 m / 300 m	6.3.4.4
Cerimonie - Abbigliamento degli atleti	6.17.5.5
Certificazione dei punteggi - iniziali degli Ufficiali ai punteggi	6.8.12
Classifica finale per gli organi di stampa	6.18.2
Collocazione colpi in eccesso - Trasferimento dei colpi sulla scheda	6.11.7.2.3
Colpi di prova	6.11.2.3
Colpi di prova dopo il primo colpo di gara	6.11.2.3.1
Colpi dubbi	6.8.14.2



Colpi eccedenti in una gara o posizione	6.11.7.1
Colpi eccedenti su bersagli cartacei	6.11.7.2
Colpi eccedenti su bersaglio	6.11.7.2.1
Colpi eccedenti su bersaglio - gare con carabine Tre posizioni	6.11.7.2.4
Colpi eccedenti su bersaglio - più di 2 circostanze	6.11.7.2.1
Colpi eccedenti su bersaglio - Trasferimento dei colpi in eccesso	6.11.7.2.2
Colpi fuori dagli anelli dei punti	6.8.14.6
Colpi fuori dall'area del foglio di controllo	6.3.4.3.2
Colpi incrociati – Colpi di Prova sul bersaglio di gara di altro tiratore	6.11.8.1.1
Colpi incrociati – Colpi di Prova sul bersaglio di Prova di altro tiratore	6.11.8.2
Colpi incrociati - Bersagli Elettronici a 300m	6.11.8.9
Colpi Irregolari 10 m, 50 m and 300 m	6.11.7
Colpi non eseguiti	6.11.2.3.2
Colpi sparati dopo il comando SCARICARE / STOP	6.2.2.7.1
Colpi sparati PRIMA del comando CARICARE / START	6.2.2.7.1
Colpi supplementari - Annullamento ultimo colpo (fuori gara)	6.13.4.4
Colpi supplementari - Non registrati e non presenti sul monitor	6.13.4.3
Colpi supplementari - Registrati e presenti sul monitor	6.13.4.2.1
Colpi supplementari –Invito a sparare un colpo finalizzato	6.13.4.2
Colpo dubbio – Punteggio	6.13.4.2.4
Colpo dubbio non localizzato	6.13.4.2.5
Colpo mancato - Colpi non sparati	6.11.2.3.2
Colpo(i) dopo il comando STOP	6.11.3.3
Colpo(i) prima del comando START	6.11.2.3.2
Comandi CARICARE / START - SCARICARE / STOP	6.2.2.7.4
Commissari al fossato - bersagli cartacei	6.7.5
Commissari al fossato - bersagli cartacei - Bersaglio Mobile	6.7.6
Commissari di tiro - Compiti e responsabilità	6.7.2
Commissari di tiro - Conoscenza ed Applicazione del Regolamento	6.6.1.2
Commissari di tiro - Responsabilità	6.6.1.1
Commissari marcatori - Equipaggiamento	6.3.6.11
Commissario ai bersagli - Bersagli cartacei	6.7.5
Commissario ai bersagli - Bersagli cartacei - 25 m	6.7.7
Commissario ai bersagli - Bersagli elettronici	6.7.9
Commissario di linea - Bersaglio Mobile	6.7.4.3
Commissario marcatore - Bersagli Cartacei - Bersaglio Mobile	6.7.4
Commissario marcatore - Bersagli di carta	6.7.3



Competizioni ufficiali	6.7
Compiti e responsabilità della Giuria	6.6.2
Comunicati scritti alla Giuria - Colpi supplementari	6.13.4.2.1
Comunicazione su guasto o non registrazione di un colpo	6.13.4.1
Comunicazioni nello Stand	6.3.6.12
Conoscenza delle Regole	6.1.4
Conoscenza delle regole tecniche	6.1.4
Contenitori per armi	6.2.2.4.2
Contro bersaglio, Cartoncino di controllo, Foglio di Controllo	6.3.4
Contro-bersaglio - 25 m	6.3.4.2
Contro-bersaglio - 50 m	6.3.4.1
Controlli degli equipaggiamenti, armi, posizioni	6.6.2.3
Controlli degli equipaggiamenti, armi, posizioni in gara	6.6.2.4
Controlli dei Bersagli elettronici	6.7.11
Controlli della Giuria - Colpi supplementari	6.13.4.4
Controlli e verifiche – Giuria	6.6.2.1
Controllo equipaggiamenti - controllo equipagg. prima della gara	6.4.2.2
Controllo equipaggiamenti - Illecito vantaggio verso altri tiratori	6.4.2
Controllo equipaggiamenti - informazione sugli orari e luogo	6.4.3
Controllo equipaggiamenti - marcatura di equipagg. ed armi B.M.	6.4.6.1
Controllo equipaggiamenti - marcatura di equipaggiamenti ed armi	6.4.6
Controllo equipaggiamenti - periodo di validità	6.4.9
Controllo equipaggiamenti - registrazione	6.4.5
Controllo equipaggiamenti - reispesione	6.4.8
Controllo equipaggiamenti - responsabilità del tiratore	6.4.2
Controllo equipaggiamenti - sicurezza	6.2.2.2
Controllo equipaggiamenti - strumentazione e calibri	6.4.1
Controllo equipaggiamenti - supervisione da parte della Giuria	6.4.4
Custodia di trasporto	6.2.2.4.2
Decisione sul valore di un colpo	6.8.14.4
Decisioni – Giuria	6.6.1.3
Decisioni - Giuria - casi non contemplati nel Regolamento UITS	6.6.3
Decisioni della Giuria di Classifica	6.15.4
Deduzione	6.10.6.2
Deduzione dal punteggio	6.8.16
Deduzione di punti - Arma o Equipaggiamento non approvato	6.11.6.1
Deduzione di punti – Colpo(i) prima del comando START	6.11.2.3.2
Deduzione di punti - Disturbi arrecati al tiratore	6.10.6.6



Deduzione di punti - False informazioni	6.10.6.7
Deduzione di punti - Non in grado di esibire il cartellino controllo equip.	6.11.6.5
Deduzione di punti - Scarico di aria o gas durante la preparazione	6.11.4.1
Deduzioni - colpi eccedenti sul bersaglio	6.11.7.2.1
Delegato tecnico - esame dei calibri	6.3.2.8.8
Delegato tecnico - relazione sui record	6.17.3
Delegato tecnico - supervisione del bersaglio elettronico	6.6.2.2
Delegato tecnico - Supervisione nella assegnazione delle linee di tiro	6.5.4.2
Deposizione dell'arma in custodia	6.2.2.7.2
Dimensioni degli anelli di delimitazione dei punteggi (diametro est.)	6.3.1.5
Dimensioni degli anelli di demarcazione dei punti (diametro esterno)	6.3.1.4
Direttore di Tiro - compiti e responsabilità	6.7.1
Disciplina di Pistola Automatica - Gruppi di bersagli	6.3.16.4.1
Discipline a 25 m - bersagli	6.3.16.4
Discipline a 25 m - colpi con strappo	6.9.1.1
Discipline a 25 m - Procedura di Conteggio Punti - indicazione dei colpi	6.9.1.2.4
Discipline a 25 m - Procedura di Conteggio Punti - secondo Commiss.	6.9.1.2.3
Discipline a 25 m - Procedura di Conteggio Punti - segnalazione dei colpi	6.9.1.2.2
Discipline a 25 m - Procedura di Conteggio Punti - supervisione Giuria	6.9.1.2
Discipline a 25 m - Procedura di Conteggio Punti (Bersagli carta)	6.9
Discipline a 25 m – procedura punteggio – supervisione della Giuria	6.9.1.2
Discipline a 25 m – procedura punteggio – supervisione della Giuria	6.9.1.2
Discipline a 25 m - Punteggi assegnati ufficialmente nello stand	6.9.2
Discipline a 25 m - scheda di tiro	6.9.1
Discipline femminili	6.1.4.2
Discipline maschili	6.1.4.2
Distanze di Tiro	6.3.8
Distanze di Tiro - mlsurazione	6.3.8.1
Disturbi	6.11.9
Disturbi ai tiratori	6.10.6.6
Divieto di propaganda	6.10.1
Dovere di Informazione circa un inceppamento	6.12.2.3
emissione di gas propellente durante le gare a 10 m	6.11.4.1.1
Equipaggiamenti e Munizioni	6.4
Esame dei 10 migliori risultati individuali	6.8.13
Esercizi di mira	6.2.2.6
Fascicolo Riepilogativo dei Risultati	6.8.2.



Finali - Annuncio dei colpi - Discipline a10 m / 50 m	6.16.5
Finali - Annuncio dei colpi - Pistola Automatica	6.16.7
Finali - Annuncio dei colpi - Pistole a 25 m	6.16.6
Finali – Ora di presentazione	6.16.2.2
Finali - Assenza Finalisti all'ora di inizio della Finale - classifica	6.16.3
Finali - Bersagli nelle discipline a 10 m / 50 m	6.16.4.4
Finali - Bersagli cartacei 10 m / 50 m	6.16.4.4.3
Finali - Bersagli Elettronici nelle discipline a 10 m / 50 m	6.16.4.5
Finali - Colpi sparati prima dello START o dopo lo STOP - 10/50 m	6.16.4.5.2
Finali - Comandi di Gara - Discipline a 10 m / 50 m	6.16.5
Finali - Comandi per i colpi di prova	6.16.5
Finali - Controlli dei Tiratori e degli equipaggiamenti prima delle Finali	6.16.2.1
Finali - Controlli sul peso degli scatti prima delle Finali	6.16.2.1
Finali - Discipline Olimpiche	6.16
Finali - Divieto di tiro a secco	6.16.4.5.6
Finali - Esercizi di puntamento	6.16.4.5.5
Finali - Guasto di tutti i bersagli - discipline a 10 m / 50 m	6.16.8
Finali - Guasto di tutti i bersagli della Finale	6.16.8.1
Finali - Guasto di tutti i bersagli della Finale - discipline a 25 m	6.16.8.4.2
Finali - Guasto di un solo bersaglio - discipline a 10 m / 50 m	6.16.8.5.1
Finali - Guasto di un solo bersaglio - discipline a 25 m	6.16.8.5.2
Finali - Inceppamento di un'arma (tutte le discipline)	6.16.5/6/7
Finali - Lingua Ufficiale	6.16.1.3
Finali - Numero dei finalisti nelle discipline a 10 m / 50 m	6.16.4.2
Finali - Numero dei finalisti nelle discipline a 25 m P:A:	6.16.7
Finali - Ora di inizio riportata nel Programma Ufficiale	6.16.4.5.1
Finali - Parità nella disciplina Pistola Automatica	6.16.7
Finali - Parità nella disciplina Pistola sportiva	6.16.6.
Finali - Parità nelle discipline a 10 m / 50 m	6.16.5
Finali - Posizione di Tiro 10 m / 50 m	6.16.4.2
Finali - Posizione di Tiro 25 m	6.16.5.2.2
Finali - Posizione di Tiro in Pistola Automatica	6.16.5.2.1
Finali - Presentazione allo Stand	6.16.2.2
Finali - Presentazione dei Finalisti	6.16.3
Finali - Procedure di Gara nelle pistole a 25 m	6.16.6
Finali - Procedure di Gara per la Pistola Automatica	6.16.7
Finali - Programma per le discipline a 10 m / 50 m	6.16.5
Finali - Qualificazioni – intero programma	6.16.1.1



Finali - Quando si spara più di un colpo	6.16.4.5
Finali – Reclami durante la Finale	6.16.9
Finali – Reclami durante la finale – Decisioni	6.16.9.2
Finali - Risultati ufficiali	6.16.8.6
Finali - Ritardi nell'inizio della Finale	6.16.4.5.1
Finali - Specialità Pistole a 25 m	6.16.6/7
Finali - Tempo di Inizio	6.16.4.5.1
Finali - Tempo di Preparazione 10 m / 50 m	6.16.5
Finali - Tempo di Preparazione nelle discipline a 25 m	6.16.6/7
Finali - Tiratore assente all'ora di preparazione: 2 punti di DEDUZIONE	6.16.2.3
Finali - valutazione dei colpi	6.16.1.2
Firma sulla striscia della stampante - Bersagli Elettronici	6.11.1.2.2
Flash fotografici - cartelli di divieto	6.3.6.6.1
Fogli di controllo sui Bersagli Elettronici - 25 m	6.3.4.3
Formazione del Comitato Organizzatore	6.1.5.1
Formula per i turni delle qualificazioni	6.5.4.5.4
Fornire false informazioni	6.10.6.7
Fumare	6.3.6.4.1
Fuoco dopo il comando STOP / SCARICARE	6.2.2.7.3
Fuoco incrociato	6.11.8
Fuoco incrociato - Annullamento di un colpo	6.11.8.8
Fuoco incrociato - Bersagli Elettronici 300 m	6.11.8.9
Fuoco incrociato - Colpo di Prova su bersaglio di gara altro tiratore	6.11.8.2
Fuoco incrociato - Colpo di Prova su bersaglio di prova altro tiratore	6.11.8.2.1
Fuoco incrociato - Definizione di un colpo incrociato confermato	6.11.8.3
Fuoco incrociato - Definizione di un colpo incrociato non confermato	6.11.8.4
Fuoco incrociato - disconoscimento di fuoco incrociato	6.11.8.5
Fuoco incrociato - Il Tiratore non ha sparato: conferma del D. Tiro	6.11.8.6
Fuoco incrociato - Mancata conferma del Direttore di Tiro	6.11.8.7
Fuoco incrociato - punteggio	6.11.8.1
Gestione dei Bersagli	6.11.1
Giuria - cambio dei bersagli e/o la segnalazione troppo lenti	6.11.1.1.2.2
Giuria - Conoscenza ed Applicazione del Regolamento	6.6.1.2
Giuria - Controlli e verifiche prima della gara	6.6.2.1
Giuria - Decisioni	6.6.1.3
Giuria - Maggioranza	6.6.2.7
Giuria - Responsabilità	6.6.1.1
Giuria - supervisione - esame di equipaggiamenti, armi, posizioni	6.6.2.3



Giuria - Tempo supplementare definito dalla Giuria	6.11.5.2
Giuria di Classifica - Bersagli Elettronico	6.8.6
Giuria di Classifica - supervisione dei punteggi	6.8.5
Giurie - Consulenza e Supervisionare	6.6.1.1
Giurie - Formazione delle Giurie	6.6.1
Giurie - Generale	6.6
Guasto dei Bersagli Elettronici a 10 m e 50 m	6.13
Guasto della striscia di carta o gommata nel B.E.	6.13.5
Guasto di tutti I bersagli dello stand	6.13.1
Guasto di tutti I bersagli dello stand - procedura di gara	6.13.2
Guasto di un solo Bersaglio	6.13.3
Impianti Indoor – misurazione dell'illuminamento	6.3.17.4
Impianti Indoor – requisiti per l'illuminamento (Lux)	6.3.17
Inceppamenti	6.12
Inceppamenti - colpi di prova addizionali alla ripresa del tiro	6.12.2.1
Inceppamenti - Sostituzione dell'arma	6.12.1.2
Inceppamenti - Tempi supplementari se il tiratore non é colpevole	6.12.2.2
Inceppamenti Ammissibili	6.12.1.1
Inceppamenti di Armi e/o Munizioni	6.12.1
Inceppamento Non ammissibile	6.12.3
Indice	6.20
Informazione immediata del guasto di registrazione o display	6.13.4.1
Informazioni dei tiratori e accompagnatori - cambio turno o linea	6.5.2
Infrazioni disciplinari	6.11.6
Ingiusto vantaggio nei confronti di altri tiratori	6.4.2
Inner Ten – C 10 - valutazione	6.3.2.8.4.1
Inner Ten - P 10 – valutazione	6.3.2.8.4.2
Installazione standard degli apparecchi gira bersagli a 25 m	6.3.16.9
Interruzioni	6.11.5
Ispezione degli stand - Delegato tecnico	6.3.5.1.1
Lenta Segnalazione o avanzamento lento - Bersagli cartacei - 50 m	6.11.1.1.2.2
Limite di tempo per i Reclami	6.15.4.1
Linea dei Bersagli	6.3.6.1
Linea dei bersagli	6.3.6.1
Linea del Fuoco	6.3.6.1
Linea di riserva	6.13.4.3
Linea di Tiro - Individuazione e misurazioni	6.3.8.4
Lista Dei Risultati - contenuto	6.8.2



livelli di illuminazione negli stand indoor	6.3.17
Maggioranza - Giuria	6.6.2.7
Mancata firma sulla striscia della stampante – Bersagli Elettronici	6.11.1.2.3
Maneggio dell'arma - Autodisciplina	6.2.2
Maneggio dell'arma - dopo lo STOP	6.2.2.7.5
Maneggio dell'arma - Rimozione dalla linea di tiro durante la gara	6.2.2.3
Mano destra	6.1.4.1
Marchi e Pubblicità da parte dei tiratori	6.4.10.2
Mascherine	6.4.10.3
Materiali da Tiro	6.3.12.2.2
Membri di Giuria - Consigli ed assistenza ai tiratori	6.6.4
Membri di Giuria - sulla linea dei bersagli a 25m	6.7.8
Membri di Giuria - Tiratori o Accompagnatori ufficiali	6.6.4
Misurazione dell'illuminamento negli impianti indoor	6.3.17.4
Misurazione della luminosità nello stand 10 m indoor	6.3.17.4
Modalità d'uso dei calibri trasparenti	6.8.14.3
Moduli	6.19
Monitor-Visibilità	6.11.1.2.1
Mouche - C10	6.3.2.8.4.1
Mouche - Valutazione	6.8.1.4
Numerazione del bersaglio	6.8.9
Numerazione del Telaio del Bersaglio	6.3.6.8
Numeri dorsali	6.4.10
Numero Dorsale	6.4.10
Ombra sui bersagli	6.3.5.1.2
Organizzazione e conduzione delle gare	6.1.5
Organizzazione e conduzione delle gare Federali	6.1.5
Orologi nello stand	6.3.6.7
Panconi da tiro	6.3.12.1
Parità - discipline senza finali a 25 m prime tre posizioni	6.14.3
Parità di squadra	6.14.7
Parità individuale	6.14.1
Parità individuale - punteggio massimo ottenibile	6.14.1.1
Parità nelle discipline olimpiche con finali - Spareggio	6.14.6
PARTE GENERALE	6.1
Penalità per violazione del Regolamento	6.10.6
Piazzuola di tiro - applicazione sostanze e ripulitura	6.3.6.3.5
Piazzuole di tiro - Allestimento	6.3.12.2



Piazzuole standard - Stand 300 m	6.3.13
Piombini - caricamento con solo un piombino	6.11.4.2
Pistola a 10 m - Bersagli cartacei	6.3.2.6
Pistola automatica - Assegnazione delle linee di tiro	6.5.4.9
Pistola automatica - Bersagli cartacei	6.3.2.4
Pistola sportiva, Pistola grosso calibro, pistola standard: girabersagli	6.3.16.4.2
Premiazioni e record	6.17
Presenza della giuria	6.6.2.7
Principi del regolamento UITSS	6.4.2
Procedura di controllo sui Bersagli Elettronici	6.7.11
Programmi - Verifiche della Giuria	6.6.2.5
Protezione degli occhi	6.2.4
Protezione dell'udito	6.2.3
Protezioni per pioggia, sole, vento	6.3.6.3
Prova / Gara - Commutazione fatta dal Tiratore	6.11.1.2
Prova delle armi (prova di funzionamento)	6.5.7.4
Punteggi - Procedure	6.8
Punteggi - Procedure (Bersagli cartacei) gare a 25 m	6.9
Punteggi - Reclami	6.15.4
Punteggi - Reclami - Bersagli Cartacei	6.15.4.3
Punteggi - Reclami - Bersagli Elettronici	6.15.4.2
Punteggi - Reclami - Bersagli Elettronici: DETRAZIONE di 2 punti	6.15.4.2.3
Punteggi definiti nell'Ufficio Classifica	6.8.7
Punteggi di squadra nelle gare eliminatorie a 50 m e 300 m	6.5.4.6
Punteggi progressivi	6.18.3
Quadro principale dei risultati ed avvisi	6.8.1
Rapporti con la comunicazione di massa (media)	6.18
Rapporto d'incidente (su episodio in corso gara)	6.8.15
Rappresentante ufficiale	6.10.2
Rappresentante ufficiale - responsabilità	6.10.3
Reclami - decisioni della Giuria	6.6.2.6
Reclami - Reclami scritti	6.15.3
Reclami - Reclami sul punteggio - Giuria di classifica	6.15.4
Reclami ed appelli	6.15
Reclami scritti	6.15.3
Reclami scritti - Trasmissione delle verbalizzazioni	6.15.6
Reclami verbali	6.15.2



Reclami verbali	6.15.2
Reclamo per errore di registrazione o visualizzazione di un colpo	6.13.4
Reclamo durante i colpi di prova	6.13.4.5
Reclamo sul valore del colpo sui Bersagli elettronici	6.13.6
Record	6.17
Record - rapporto del Delegato tecnico	6.17.3
Record: eliminatorie - qualificazioni - finali	6.17.2
Regole di competizione	6.11
Regole di comportamento per Tiratori ed Ufficiali	6.10
Regole per tutte le Carabine e Pistole: discipline 10 m & 50 m	6.11.2
Regole su vestiario - vestire in modo appropriato	6.4.2.1
Relazioni con i Media - Facilitazioni - assistenza e cooperazione	6.18.1
Responsabilità degli Ufficiali CARICATE / START - SCARICATE / STOP	6.2.2.7.4
Responsabilità del tiratore - Equipaggiamento	6.4.2
Responsabilità nel trasporto dei bersagli	6.8.10
Ricontrollo / reinspezione di un'arma o dell'equipaggiamento	6.11.6.3
Riparazione o sostituzione di un'arma - tempo Massimo 15 min	6.12.2
Ripresa del tiro dopo lo STOP	6.2.2.7.3
Risultati preliminari	6.8.1
Risultati preliminari progressivi ad uso degli spettatori	6.18.3
Scopi delle regole tecniche	6.1.3
Scopo e motivazione delle regole - Stand, Bersagli	6.1.1
Scostamenti sulle caratteristiche degli Stand	6.3.5.1.1
Secondo commissario marcatore - Bersagli cartacei - 25 m	6.7.7.3
Sicurezza	6.2
Sicurezza degli stand	6.3.6.2
Sicurezza dei tiratori, degli Ufficiali, degli spettatori	6.2.2
Sicurezza requisiti	6.2.1
Sistemi di bersagli	6.3.6.10
Sistemi di segnalazione tra la tettoia ed il fossato	6.3.6.13
Sole - posizione rispetto agli impianti di tiro	6.3.5.1.2
Sorteggio - assegnazione delle linee di tiro	6.5.4.2
sostanze sparse sulla piazzuola di tiro	6.3.6.3.5
Sostituzione bomboletta - Gas o aria	6.11.4.1.2
Sostituzione di un tiratore in una gara a squadre	6.5.3
Spareggi - Parità nelle discipline olimpiche con Finali	6.14.6
Spareggi per le discipline a 25 m	6.14.6.5
Spareggio - Discipline senza finali a 25 m	6.14.3



Spareggio – Generale	6.14
Spareggio – Individuale	6.14.1
Spareggio - Procedura di conteggio	6.14.2
Speciali accorgimenti o sistemi - vestiario	6.4.2.1.1
Specialità a 10 m - Regole Specifiche per Carabine e Pistole 10 m	6.11.4
Specialità donne	6.1.4.1
Specialità maschili	6.1.4.1
Spostamento su un'altra linea di tiro	6.11.5.2
Squalifica	6.10.6.3
Squalifica - Disturbo arrecato al tiratore	6.10.6.6
Squalifica - Violazione delle norme di sicurezza	6.10.6.8
Squalifica nella Finale	6.10.6.3.1
Stand 50 m - Piazzuole Standard	6.3.14
Stand a 25 m - Allestimento delle piazzuole	6.3.16.8
Stand a 25 m - Dimensioni delle piazzuole	6.3.16.6
Stand a 25 m - Schermi protettivi tra le piazzuole	6.3.16.7
Stand a 25 m - Settori (gruppi)	6.3.16.5
Stand a 25 m - Standard	6.3.16
Stand a cielo aperto 25 m - Area minima scoperta	6.3.6.3.3
stand a metri 10	6.3.6.3.4
stand a metri 10 - Misurazione dell'illuminamento	6.3.17.4
stand a metri 10 - Porta-bersagli o Bersagli Elettronici	6.3.15.2
stand a metri 10 - Stand e Piazzole di Tiro Standard	6.3.15
Stand all'aperto - Area minima scoperta - 300 m	6.3.6.3.1
Stand all'aperto 50 m - Area minima scoperta	6.3.6.3.2
Stand di tiro per prova delle armi	6.5.7.4
Stand indoor a 25 m e 50 m	6.3.6.3.3.1
Standard generale per i bersagli del Bersaglio mobile	6.3.18
Start di Gara	6.11.2.2
Stop - Sospensione del tiro per oltre 3 minuti	6.11.5.1
Stop - Sospensione del tiro per più di 5 min. o spostamento di linea	6.11.5.2
Stop dato dal Membro di Giuria / Dir. Tiro per esigenze di sicurezza	6.2.2.1
Strappi - Gare a 25 m	6.9.1.1
Tabellone Principale	6.8.1.1
Tabelloni dei punteggi negli stand	6.18.3
Tangenza con l'anello di delimitazione del punto	6.8.14.1
Tasse reclami	6.15.1
Telefoni cellulari - Apparati mobili	6.3.6.6



Telefoni cellulari - Cartelli di divieto	6.3.6.6.1
Tempo di corsa del bersaglio	6.3.18.9
Tempo di corsa del bersaglio nei Campionati UITSS	6.3.18.10
Tempo di preparazione	6.11.2.1
Tempo di preparazione - Bersagli di Prova, Controlli pre-gara	6.11.2.1.1
Tempo di preparazione - Maneggio arma, tiro a secco, eserc. di mira	6.11.2.1.2
Tempo residuo	6.11.3
Tempo suppl. concesso da Giuria - interruzione del tiro oltre 5 minuti	6.11.5.2
Tempo suppl. concesso da Giuria - Spostamento su altra linea	6.11.5.2
Tempo supplementare concesso da Giuria - cambio bersagli lento	6.11.1.1.2.2
Tempo supplementare concesso da Giuria - Rapporto di Incidente	6.11.5.3
Tiratore - Pronto ad effettuare il tiro in finale	6.10.4
Tiratore - Pronto ad effettuare la gara	6.10.4
Tiratore sulla linea del fuoco - direzione di sicurezza	6.2.2.4
Tiratori destri	6.1.4.1
Tiratori mancini	6.1.4
Tiratori mancini	6.1.4.1
Tiro a secco	6.2.2.6
Tiro a secco - Definizione	6.2.2.6.1
Tiro mirato con la pistola a 25m and 50 m - Bersagli Cartacei	6.3.2.5
Titoli e medaglie	6.17.5
Titoli e medaglie - Tempi per la premiazione	6.17.5.4
Trasferimento colpi in eccesso - evitare ingiusto vantaggio	6.11.7.2.3
Trasferimento colpi in eccesso - più colpi di gara sul bersaglio	6.11.7.2.2
Trasferimento su una posizione di riserva	6.13.4.3
Trasporto dei bersagli	6.8.8
Ufficiale Tecnico - Bersagli Elettronici	6.7.10
Ufficio classifica - Compiti e procedure	6.8.11
Valutazione dei colpi	6.8.14
Variazioni orizzontali dei bersagli	6.3.10 - 6.3.11
Variazioni orizzontali per il centro dei bersagli	6.3.10
Variazioni orizzontali per la piazzola	6.3.11
Verifica della sicurezza delle armi	6.2.2.5
Vestiario appropriato ad evento pubblico - Regole su Abbigliamento	6.4.2.1
Vestiario mimetico	6.4.2.1
Violazione delle norme di sicurezza	6.10.6.8
Violazioni aperte	6.10.6.5.1



Violazioni occulte	6.10.6.5.2
Violazioni delle regole - Penalità	6.10.6
Zone dei punteggi – anelli dei punti	6.3.1.6
Zone dei punti - Anelli di delimitazione dei punti	6.3.1.7



Regolamento Tecnico Generale
Edizione 2010 (2^a stampa 12/2011)
Validità 01/01/2012